



CHDS050

USER MANUAL



EN - English
SE - Svenska
DK - Danske
NO - Norsk
FI - Suomi

Read this Manual carefully before use

Safety precautions

Before using this appliance, carefully read the instructions. Keep this manual with the appliance for future consultation.

EN

1. This appliance is not intended for use by persons (including children) with reduced physical, sensory or mental capabilities, or lack of experience and knowledge, unless they have been given supervision or instruction concerning use of the appliance by a person responsible for their safety.
2. Children should be supervised to ensure that they do not play with the appliance.
3. Do not let children play with the packaging! Keep the plastic bag out of the reach of children - risk of suffocation!
4. If the supply cord is damaged, it must be replaced by the manufacture or its service agent or a similarly qualified person to avoid any hazard.
5. This item is intended for household use only.
6. Before connecting the appliance, check that the technical data match the mains supply.
7. Do not use the vacuum cleaner for absorbing detergent, kerosene, glass, needle, cigarette ash, water etc.
8. Before the first operation, make sure the dust cup or the dust bag is properly installed.
9. Change the dust bag immediately if it is damaged.
10. The appliance should not be exposed to heat.
11. Do not vacuum any moist or liquid substances and never immerse the appliance into water.
12. Unplug the appliance from the mains supply socket by gently pulling the plug. Do not pull the cord, this can cause damage to the cord.
13. Do not put any large object in front of the openings. If any openings are blocked don not use the product.
14. Always keep the openings free from dust, hair etc.
15. Do not use the vacuum cleaner without dust container or dust filter in place.
16. Never immerse into water.
17. This appliance must be used only for the purpose for which it was designed, namely as a vacuum cleaner for home use. Any other use is considered not compliant and therefore dangerous.
18. Do not use the appliance with wet hands.
19. Do not pull the power cable or the appliance itself to remove the plug from the socket.
20. Do not expose the appliance to humidity or weather conditions (rain, sun, etc.).
21. Always disconnect the appliance from the mains supply before cleaning or performing maintenance and when the appliance is not in use.
22. If the appliance is defective, switch it off and do not tamper with it. Any repairs must only be carried out by an authorized technical service center
23. If the power cable is damaged it must be replaced by an authorized technical service center, to prevent all risks.
24. Never pull or lift the appliance by its cable.
25. Never point the flexible hose, pipe or any other accessory towards another person.
26. The power cable must always be fully unwound to prevent hazardous overheating.
27. Do not store or use the machine close to high temperature places.

Main Part identifications

- | | | | |
|----|---------------------|----|---------------------|
| A. | Handle | E. | Floor brush |
| B. | Hose | F. | Cup clasp |
| C. | Wind force adjuster | G. | Hose connector |
| D. | Tube | H. | Power switch |
| | | I. | Cable rewind button |

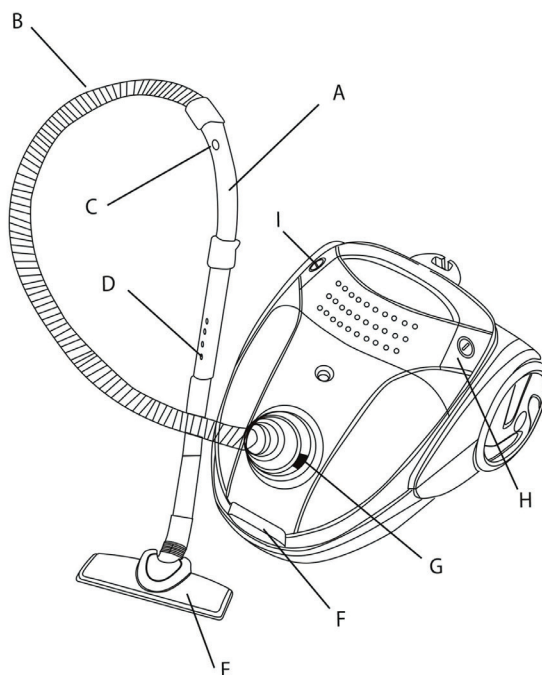

How to use

Assembling the vacuum cleaner:

- Always remove the plug from the power socket before removing or fitting any accessories.

Fitting the flexible tube:

- Insert the flexible tube into the air intake duct on the appliance. To do this, slide the intake duct cover, insert the tube and press until it clicks into position.

Remove the flexible tube:

- Remove the plug from the power socket. To release the flexible tube, press the button on the end of the tube firmly.

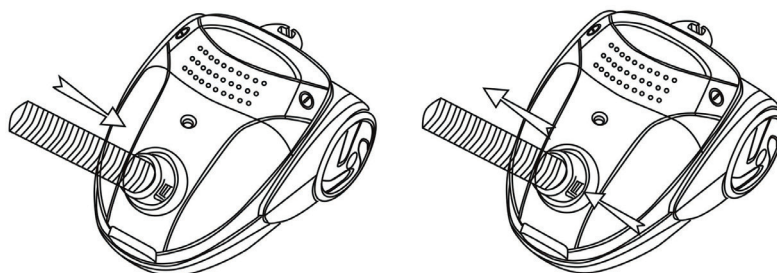

Removing the extension tube and accessories

- Pull firmly apart.

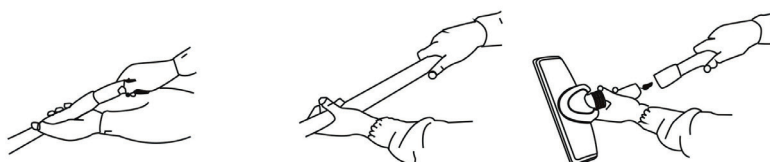

Using the machine

1. Pull the wire to suitable length. The **YELLOW** mark indicates the optimal length. To rewind the power cable, press the rewind button.
2. Insert the plug into power socket.
3. Press the **ON/OFF** button, place the speed control button on **MIN**. The vacuum cleaner begins to work.
4. The speed control button can adjust the power.
5. Press the switch to stop the machine.

Note: Don't extend the cable beyond the **RED** mark.

Note: If the power cable can't rewind completely, pull out the power cable a little bit and press the cord-rewinder button again. You can repeat the rewinding step until the cable is rewinded completely

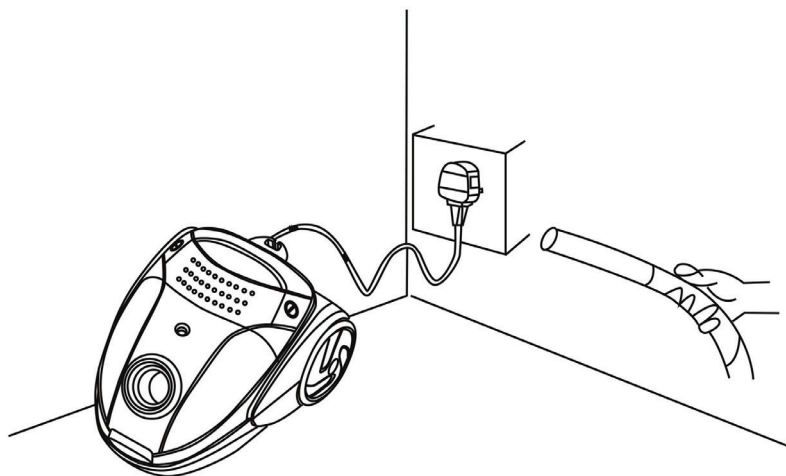

Using the accessories

- Bristles extended for hard floor.
- Bristles retracted for carpet.
- Narrow nozzle is for cleaning corners, edges of drawers, curtains etc.

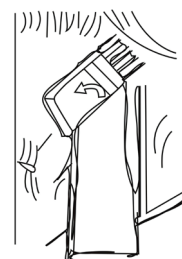
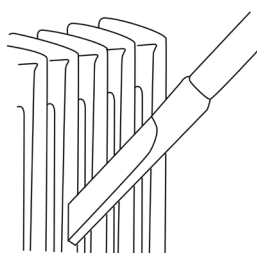
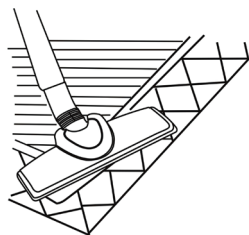
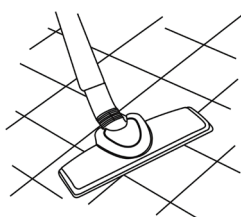

How to clean the dust cabin

1. Press the locking block to open the front cover.
2. Pull out the dust bag by pulling the card.
3. Install a new, clean bag.
4. Close the cover.

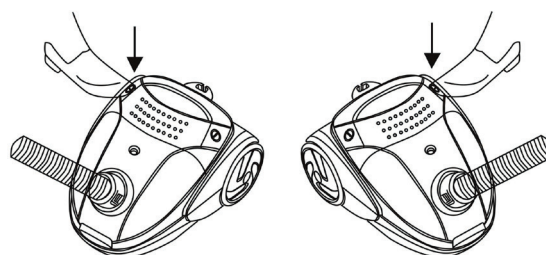

Maintenance

1. The dust-bag should be often replaced to avoid barrier.
2. When the filter is full of dust it should be washed or replaced. Don't wash the filter in the washing machine or dry it with electrical heater, re-fix it after drying the filter in the air
 - To clean or replace the air outlet filter, first detach the grille by pulling firmly away from the appliance.
 - Remove the filter from the appliance. Clean or replace the filter.
3. Don't clean the outer-shell of vacuum cleaner in petrol oil-like liquid. Rub it with water and soft soap liquid.

Note: Don't clean the machine with the cloth full of water. Don't let the water flow into the vacuum cleaner.

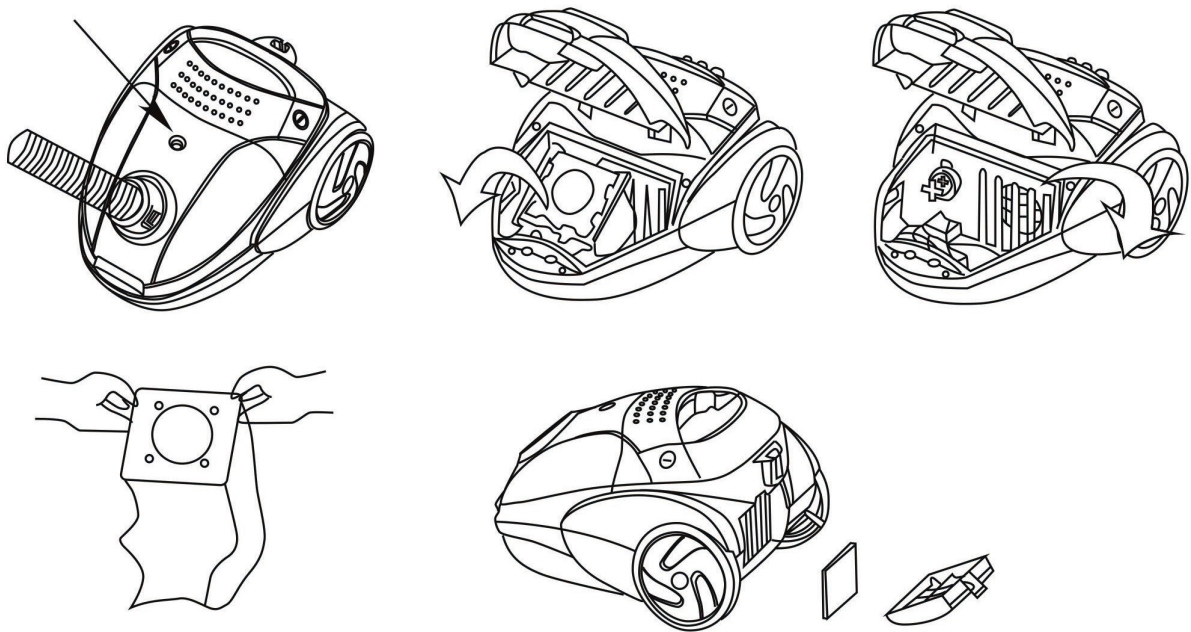

Correct Disposal of this product

This marking indicates that this product should not be disposed with other household wastes throughout the EU. To prevent possible harm to the environment or human health from uncontrolled waste disposal, recycle it responsibly to promote the sustainable reuse of material resources.



CHAMPION

Champion®
Makadamgatan 14 | 254 64 Helsingborg | Sweden
info@championnordic.se
Designed in Sweden | Assembled in China



Säkerhetsföreskrifter

Läs noga igenom instruktionerna innan du använder den här apparaten. Spara bruksanvisningen för framtida behov.

1. Denna apparat är inte avsedd att användas av personer (inklusive barn) med nedsatt fysisk, sensorisk eller mental förmåga eller brist på erfarenhet och kunskap, såvida de inte har fått tillsyn eller instruktioner om användningen av apparaten av en person som ansvarar för deras säkerhet.
2. Barn måste övervakas så att de inte leker med apparaten.
3. Låt inte barn leka med förpackningsmaterialet! Håll plastpåsen utom räckhåll för barn – risk för kvävning!
4. Om dammsugarladdan är skadad, måste den bytas ut av tillverkaren eller dennes serviceombud eller liknande kvalificerad person för att undvika faror.
5. Den här apparaten är endast avsedd för användning i hushållet.
6. Innan apparaten ansluts, kontrollera att den spänning som anges på apparaten motsvarar nätspänningen.
7. Använd inte dammsugaren till att dammsuga upp rengöringsmedel, fotogen, glas, nålar, cigarettaska, vatten etc.
8. Innan första användning, kontrollera att dammbehållaren eller dammsugarpåsen är korrekt installerad.
9. Byt dammsugarpåse omgående om den är skadad.
10. Apparaten skall inte utsättas för värme.
11. Dammsug inte upp fuktiga eller våta ämnen och doppa aldrig apparaten i vatten.
12. Dra ur dammsugarladdan från vägguttaget genom att försiktigt dra ut kontakten. Ryck inte i sladden då detta kan skada sladden.
13. Ställ inte några stora föremål framför öppningarna. Använd inte apparaten om någon av öppningarna är blockerad.
14. Kontrollera att det inte finns damm, hår etc. i öppningarna.
15. Använd inte dammsugaren utan dammbehållare eller dammsugarfilter på plats.
16. Sänk aldrig ner apparaten i vatten.
17. Apparaten skall endast användas för det syfte som den har tillverkats för, det vill säga som dammsugare för hushållsbruk. All annan användning anses felaktig och därmed farlig.
18. Använd inte apparaten med våta händer.
19. Dra inte i dammsugarladdan eller själva apparaten för att ta ut kontakten från eluttaget.
20. Utsätt inte apparaten för fukt eller våta förhållanden (regn, sol, etc.).
21. Koppla alltid bort apparaten från strömförsörjningen innan rengöring eller underhåll av apparaten samt när den inte används.
22. Om apparaten är defekt, stäng av den och försök inte att själv laga den. Alla reparationer måste utföras av ett auktoriserat servicecenter.
23. Om dammsugarladdan är skadad måste den ersättas av en auktoriserad servicetekniker för att förhindra risk.
24. Dra eller lyft aldrig apparaten med sladden.
25. Rikta aldrig den böjbara dammsugarlangan, dammsugarröret eller någon annan del av dammsugaren mot en annan person.
26. Dammsugarladdan måste alltid vara helt utdragen för att apparaten inte skall överhettas.
27. Förvara eller använd inte apparaten nära platser med hög temperatur.

Identifiering av huvuddelar

- | | | | |
|----|-------------------|----|---|
| A. | Handtag | E. | Golvmunstycke |
| B. | Sugslang | F. | Spärr till behållaren |
| C. | Sugeffektsreglage | G. | Slanganslutning |
| D. | Dammsugarrör | H. | Strömbrytare |
| | | I. | Knapp till sladdvindan för att dra in sladden |

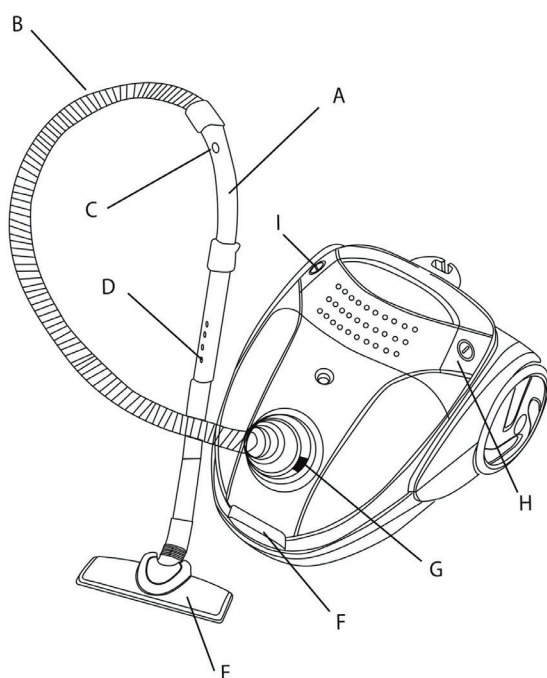

Användning

Montering av dammsugaren:

- Koppla alltid bort elkontakten från vägguttaget innan du tar bort eller sätter på tillbehör.

Ansluta dammsugarröret:

- För in dammsugarröret i luftintagskanalen på apparaten. Skjut locket som täcker luftintagskanalen åt sidan och för in dammsugarröret tills du hör ett "klick".

Ta bort dammsugarröret:

- Ta bort elkontakten ur vägguttaget. För att ta loss dammsugarröret, håll nere knappen som sitter längst ner på röret.

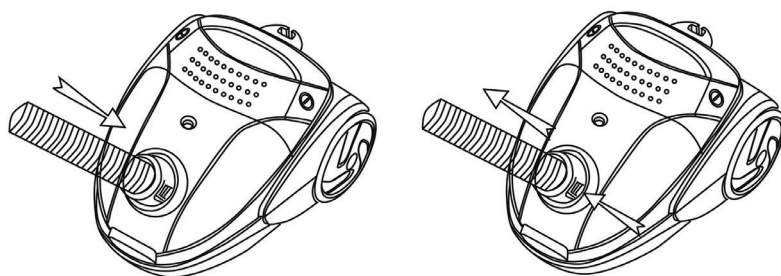

Ta bort sugslangen och tillbehör

- Dra isär delarna från varandra med ett fast grepp.

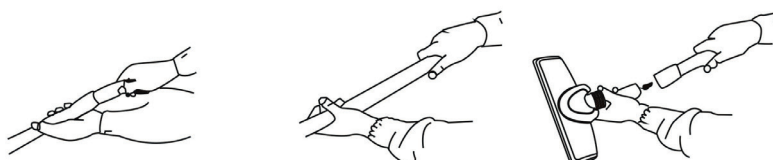

Användning av apparaten

1. Dra ut sladden till lämplig längd. Den GULA markeringen indikerar den optimala längden. För att dra in dammsugarsladden igen, tryck på knappen till sladdvindan.
2. Sätt i elkontakten i vägguttaget.
3. Tryck på strömbrytare, sätt hastighetsreglaget på MIN. Dammsugaren startar.
4. Hastighetsreglaget kan justera effekten.
5. Tryck på strömbrytaren för att stänga av apparaten.

OBS: Dra inte ut sladden längre än den RÖDA markeringen.

OBS: Om inte sladden kan dras in helt, dra ut sladden en liten bit och tryck på knappen för sladdvindan igen. Du kan upprepa dessa steg tills sladden dragits in helt och hållet.

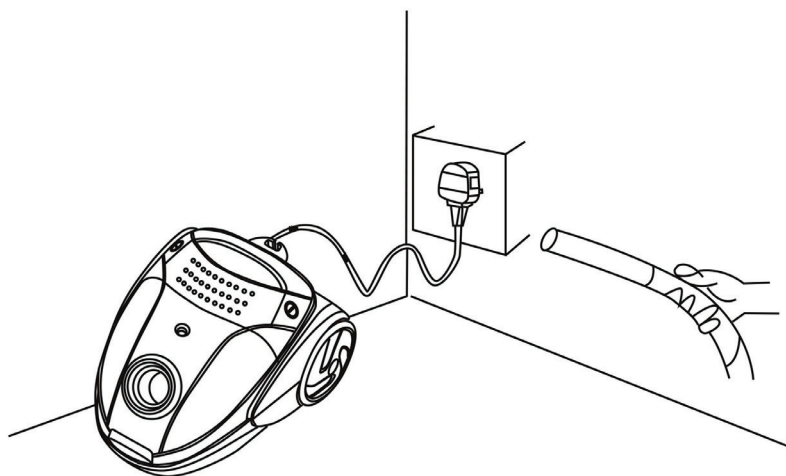

Användning av tillbehören

- Borstsegmentet utfällt för hårda ytor.
- Borstsegmentet infällt för mattor.
- Smalt munstycke för att rengöra hörnor, kanter, fogar, gardiner etc.

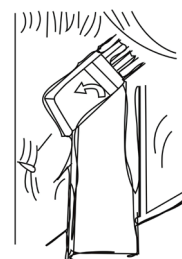
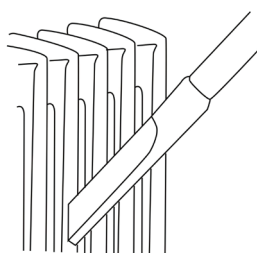
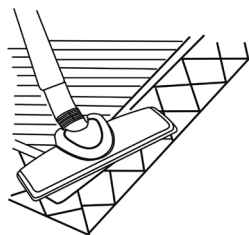
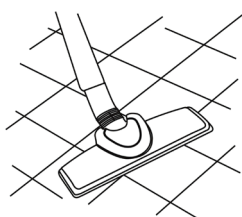

Rengöring av dammbehållaren

1. Tryck på låsspärren för att öppna luckan till dammsugarpåsen.
2. Ta ut dammsugarpåsen genom att dra i pappskivan.
3. Sätt i en ny, ren dammsugarpåse.
4. Stäng luckan.

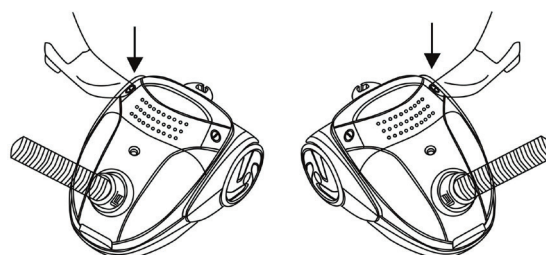

Underhåll

1. Dammsugarpåsen bör bytas ofta för att undvika att det bildas en beläggning.
2. När filtret är fullt med damm ska det tvättas eller bytas ut. Tvätta inte filtret i tvättmaskinen eller torka det på ett elektriskt element. Låt filtret lufttorka innan det sätts tillbaka.
 - För att rengöra eller byta ut luftutsläppsfiltret, ta först bort skyddsgallret genom att dra bort det från apparaten med ett fast grepp.
 - Ta bort filtret från apparaten. Rengör eller ersätt filtret.
3. Rengör inte dammsugarens ytterskal med bensinolja eller liknande vätska. Torka av det med vatten och mild tvålvätska.

OBS: Rengör inte maskinen med en genomblöt trasa. Låt inte vatten komma in i dammsugaren.

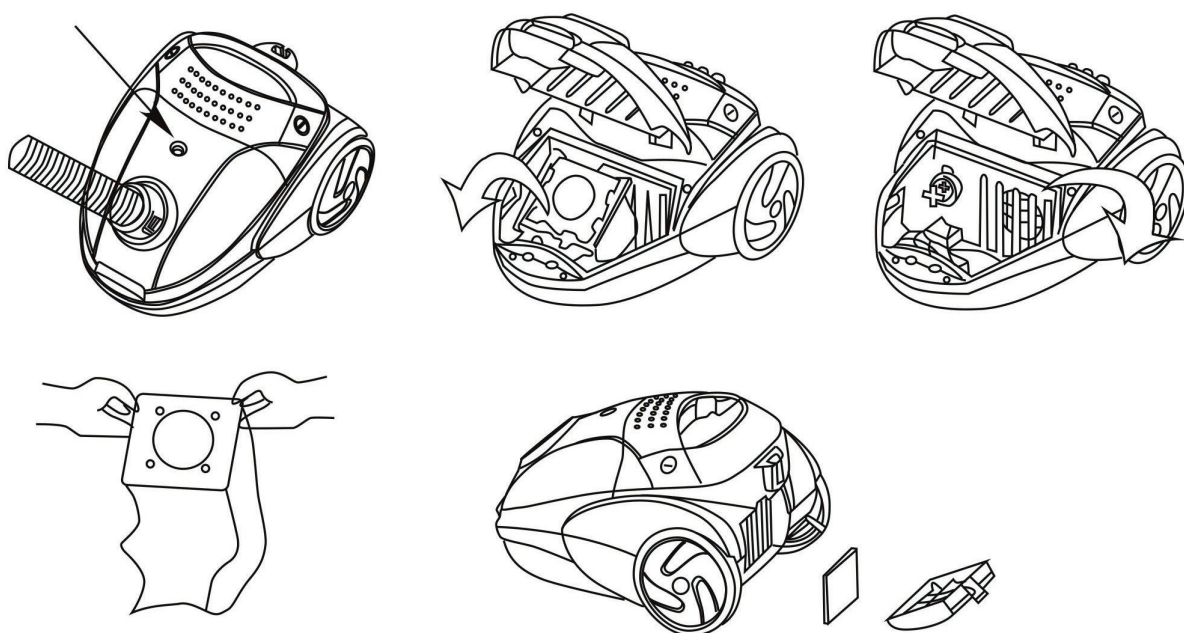

Korrekt avfallshantering

Denna symbol på produkten eller i instruktionerna betyder att den ska slängas separat från annat hushållsavfall när den inte fungerar längre. Inom EU finns separata återvinningssystem för avfall. Kontakta lokala myndigheter eller din återförsäljare för mer information.



CHAMPION

Champion®

Makadamgatan 14 | 254 64 Helsingborg | Sweden

info@championnordic.se

Designed in Sweden | Assembled in China



Sikkerhedsforanstaltninger

Inden man bruger dette apparat, skal instruktionerne gennemlæses omhyggeligt. Opbevar denne vejledning sammen med apparatet til fremtidig brug.

DK

1. Dette apparat er ikke beregnet til brug af personer (herunder børn) med en nedsat fysisk, sensorisk eller mental kapacitet samt en manglende erfaring og viden om produktet, med mindre de har fået tilsyn eller instruktioner vedrørende brug af apparatet af en person, der kan stå inde for deres sikkerhed.
2. Børn bør overvåges for at sikre, at de ikke leger med apparatet.
3. Lad ikke børn lege med emballagen! Opbevar plasticposen utilgængeligt for børn – der er risiko for kvælning!
4. Hvis ledningen er beskadiget, skal den udskiftes af fabrikanten eller dennes serviceagent eller en tilsvarende kvalificeret person for at undgå fare.
5. Dette apparat er kun beregnet til husholdningsbrug.
6. Kontrollér, at de tekniske data svarer til strømforsyningen, inden apparatet tilsluttes.
7. Brug ikke støvsugeren til at opsuge rengøringsmidler, parafin, glas, nåle, cigaretaske, vand etc.
8. Sørg for, at støvbeholderen eller støvsugerposen er korrekt installeret inden første anvendelse.
9. Udskift straks støvsugerposen, hvis den er beskadiget.
10. Apparatet må ikke udsættes for varme.
11. Undgå støvsugning af fugtige eller flydende stoffer og nedsænk aldrig apparatet i vand.
12. Træk stikket ud af stikkontakten ved forsigtigt at trække stikket ud. Træk ikke i selve ledningen, da dette kan medføre, at ledningen bliver beskadiget.
13. Placér ikke store objekter foran åbningerne. Hvis åbningerne er spærret, må man ikke bruge enheden.
14. Hold åbningerne fri for støv, hår etc.
15. Brug ikke støvsugeren uden støvbeholder eller støvfilter.
16. Opbevar aldrig apparatet i vand.
17. Dette apparat må kun anvendes til det tilsigtede formål, nemlig som en støvsuger til brug i hjemmet. Enhver anden brug anses for ikke at være kompatibel og derfor potentielt farlig.
18. Brug ikke apparatet med våde hænder.
19. Træk ikke i ledningen eller selve apparatet, når stikket fjernes fra stikkontakten.
20. Udsæt ikke apparatet for fugtighed samt regn, sol og lignende.
21. Tag altid stikket ud af stikkontakten før rengøring eller vedligeholdelse, og når apparatet ikke er i brug.
22. Hvis apparatet er defekt, skal det slukkes. Rør ikke ved det. Eventuelle reparationer må kun udføres af et autoriseret serviceværksted.
23. Hvis ledningen er beskadiget, skal den udskiftes af et autoriseret serviceværksted for at forhindre alle risici.
24. Træk aldrig i ledningen og løft ej heller apparatet via ledningen.
25. Peg aldrig den fleksible slange, røret eller andet tilbehør mod andre personer.
26. Ledningen skal altid være helt udstruktet for at forhindre farlig overophedning.
27. Opbevar eller brug ikke maskinen tæt på steder med en høj temperatur.

Hovedelementets dele

- | | | | |
|----|---------------------|----|------------------|
| A. | Håndtag | E. | Gulvbørste |
| B. | Slange | F. | Skållås |
| C. | Luftstrømsjustering | G. | Slangetilkobling |
| D. | Rør | H. | Powerknap |
| | | I. | Ledningsknap |

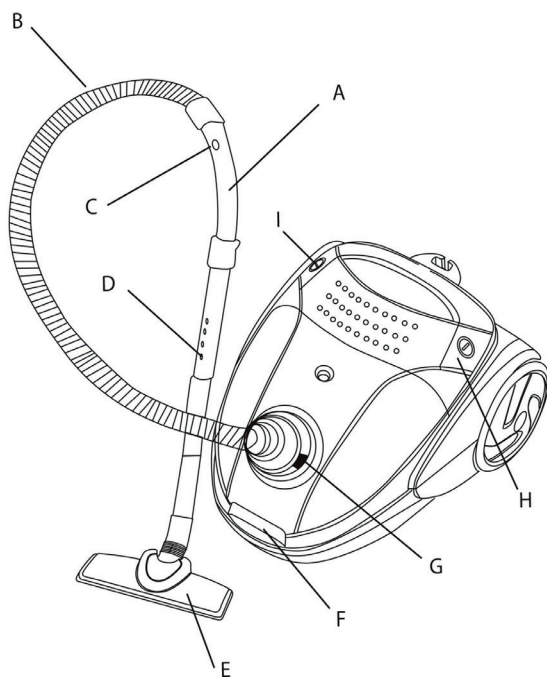

Anvendelse

Samling af støvsugeren:

- Tag altid stikket ud af stikkontakten, før der fjernes eller monteres tilbehør.

Montering af det fleksible rør:

- Sæt det fleksible rør i luftindtagskanalen på apparatet. For at gøre dette skal man skubbe indgangskanaldækslet, indsætte røret og trykke, indtil det klikkes på plads.

Fjern det fleksible rør:

- Tag stikket ud af stikkontakten. For at frigøre det fleksible rør skal der trykkes hårdt på knappen for enden af røret.

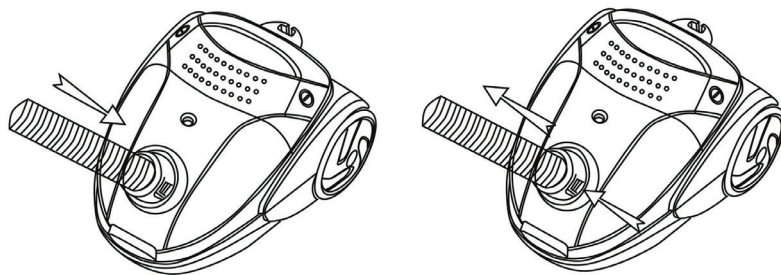

Fjern forlængerrøret og tilbehør:

- Træk fra hinanden.

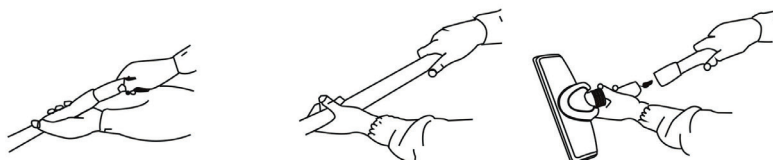

Brug af maskinen

1. Træk ledningen ud til en passende længde. Det GULE mærke angiver den optimale længde. Vil man rulle ledningen ind, skal der trykkes på oprulningsknappen.
2. Sæt stikket i stikkontakten.
3. Tryk på ON/OFF-knappen, sæt hastighedskontrolknappen på MIN. Støvsugeren tænder.
4. Hastighedskontrolknappen kan justere strømmen.
5. Tryk på knappen for at stoppe maskinen.

Bemærk: Træk ikke ledningen ud til mere end det RØDE mærke.

Bemærk: Hvis strømkablet ikke kan rulles helt tilbage, skal man trække ledningen lidt ud og trykke en gang til på knappen. Man kan gentage dette trin, indtil ledningen er rullet helt ind.

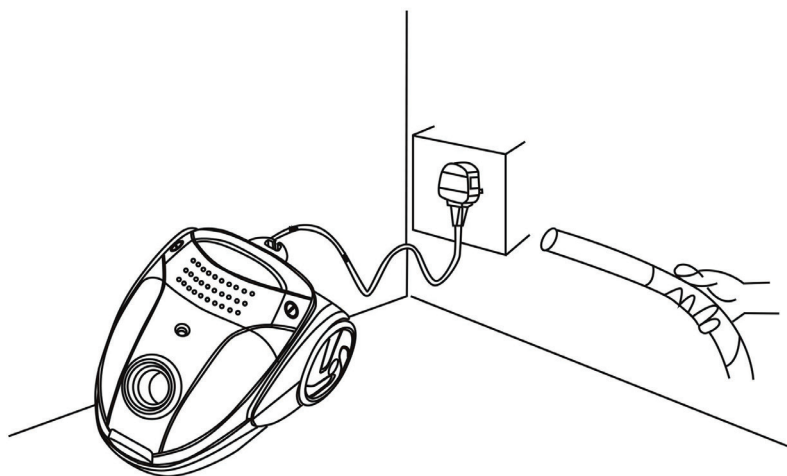

Brug af tilbehør

- Børsten trækkes ud til hårdt gulv.
- Børsten trækkes ind til tæpper.
- Det smalle mundstykke anvendes til rengøring af hjørner, kanter af skuffer, gardiner etc.

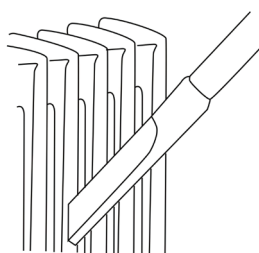
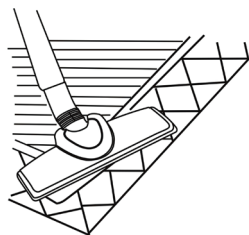
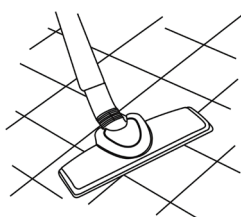

Sådan rengøres støvbeholderen

1. Tryk på låsen for at åbne frontdækslet.
2. Træk støvsugerposen ud ved at trække i de
3. Indsæt en ny og ren pose.
4. Luk dækslet.

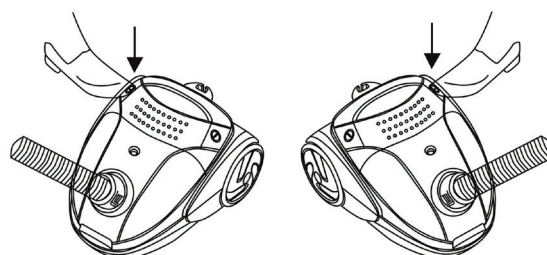

Vedligeholdelse

1. Støvsugerposen skal udskiftes ofte, så man undgår ophobninger.
2. Når filteret er fyldt med støv, skal det vaskes eller udskiftes. Vask ikke filteret i vaskemaskinen. Tør det ej heller via en elvarmer. Lad filteret lufttørre, inden det genindsættes.
 - For at rense eller udskifte luftudtagsfilteret skal man først løsne gitteret ved at trække væk fra apparatet
 - Fjern filteret fra apparatet. Rengør eller udskift filteret.
3. Rengør ikke støvsugerens udvendige flade med benzin/olielignende væsker. Vask den derimod med vand og en mild sæbe.

Bemærk: Rengør ikke maskinen med en gennemvædet klud. Lad ikke vandet trænge ind i støvsugeren.

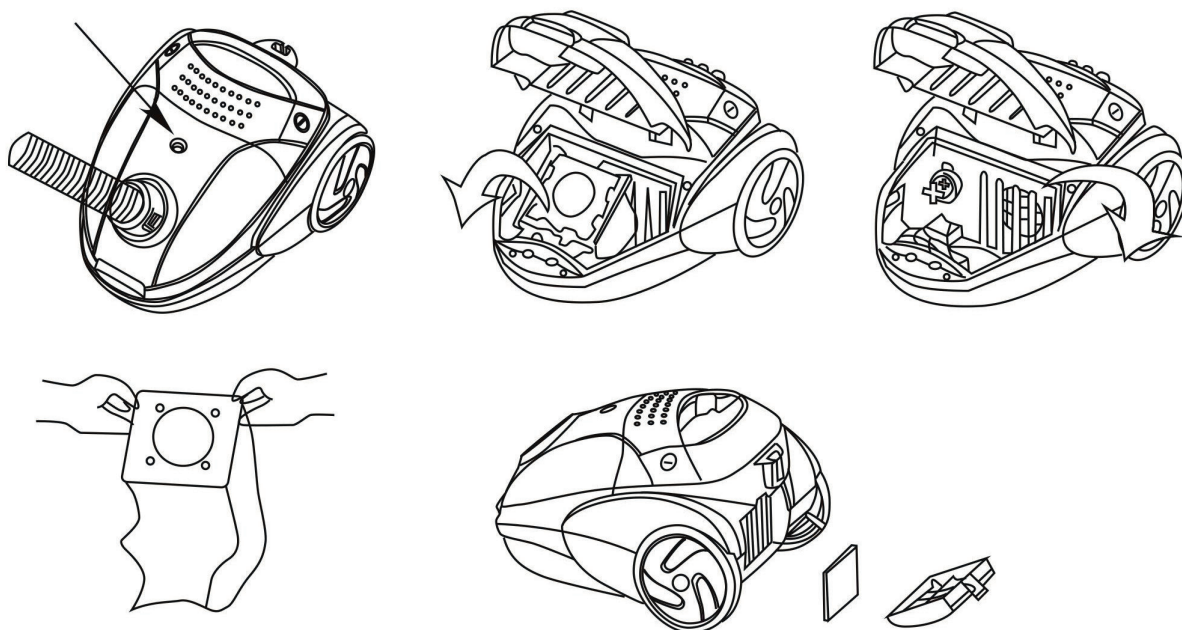

Korrekt affaldshåndtering

Dette symbol på produktet eller i instruktionerne betyder at det skal smides ud separat fra andet husaffald, når det ikke fungerer længere. I EU findes separate genbrugssystemer for affald. Kontakt de lokale myndigheder eller din sælger for mere information.



CHAMPION

Champion®
Makadamgatan 14 | 254 64 Helsingborg | Sweden
info@championnordic.se
Designed in Sweden | Assembled in China



Sikkerhetstiltak

Les denne bruksanvisningen nøye før du bruker apparatet. Ta vare på denne manualen for fremtidig konsultasjon.

NO

1. Dette apparatet er ikke ment å brukes av personer (inkludert barn) med nedsatte fysiske, sensoriske eller mentale evner, eller av personer som mangler erfaring og kunnskap, med mindre de får tilsyn og veiledning om bruk av apparatet av en person som er ansvarlig for deres sikkerhet.
2. Barn skal være under tilsyn for å sikre at de ikke leker med apparatet.
3. Ikke la barn leke med emballasjen! Hold plastposen utenfor rekkevidde for barn – fare for kvelning!
4. Dersom ledningen er skadet må den erstattes hos produsenten, ved et servicested eller hos en annen kvalifisert person for å unngå farlige situasjoner.
5. Dette apparatet er kun ment for husholdningsbruk.
6. Før du kobler til apparatet, sjekk at de tekniske spesifikasjonene passer med strømfor- syningen.
7. Ikke bruk støvsugeren til å suge opp vaskemidler, parafin, glass, nåler, sigarettaske, vann, o.l.
8. Før første gangs bruk, sørg for at støvkoppen og støvposen er satt riktig på plass.
9. Skift ut støvposen umiddelbart dersom den er skadet.
10. Apparatet skal ikke utsettes for varme.
11. Ikke støvsug fuktige eller våte substanser og legg aldri apparatet i vann.
12. Plugg apparatet ut fra stikkontakten ved å dra forsiktig i støpselet. Ikke dra i ledningen, dette kan føre til at ledningen blir skadet.
13. Ikke legg noen store objekter foran åpningene. Dersom åpningene er blokkerte skal du ikke bruke produktet.
14. Hold alltid åpningene fri for støv, hår, o.l.
15. Ikke bruk støvsugeren uten en støvbeholder eller et støvfilter på plass.
16. Ikke legg i vann.
17. Dette apparatet skal kun brukes til det tilegnede formålet, nemlig som en støvsuger til husholdningsbruk. All annen bruk anses som ikke-kompatibelt og er derfor farlig.
18. Ikke bruk apparatet med våte hender.
19. Ikke dra i strømledningen eller i selve apparatet for å fjerne støpselet fra stikkontakten.
20. Ikke utsett apparatet for fukt eller for vær (regn, sol, o.l.).
21. Koble alltid fra apparatet før rengjøring eller vedlikehold, og når apparatet ikke er i bruk.
22. Dersom apparatet har en defekt skal du slå det av og ikke forsøke å gjøre noen inngrep. All reparasjon må utføres ved et autorisert teknisk servicesenter.
23. Dersom strømledningen er skadet må den erstattes hos et autorisert teknisk servicesenter for å hindre farlige situasjoner.
24. Aldri dra eller løft apparatet etter ledningen.
25. Rett aldri den fleksible slangen, røret eller noen andre deler mot en annen person.
26. Ledningen må alltid være knutfri ut for å hindre farlig overopphetning.
27. Ikke oppbevar eller bruk maskinen i nærheten av steder med høye temperaturer.

Navn på hoveddeler

- | | | | |
|----|---------------------|----|------------------|
| A. | Håndtak | E. | Gulvbørste |
| B. | Slange | F. | Beholderlås |
| C. | Vindstyrkejustering | G. | Slangetilkobling |
| D. | Rør | H. | Strømbryter |
| | | I. | Spoleknapp |

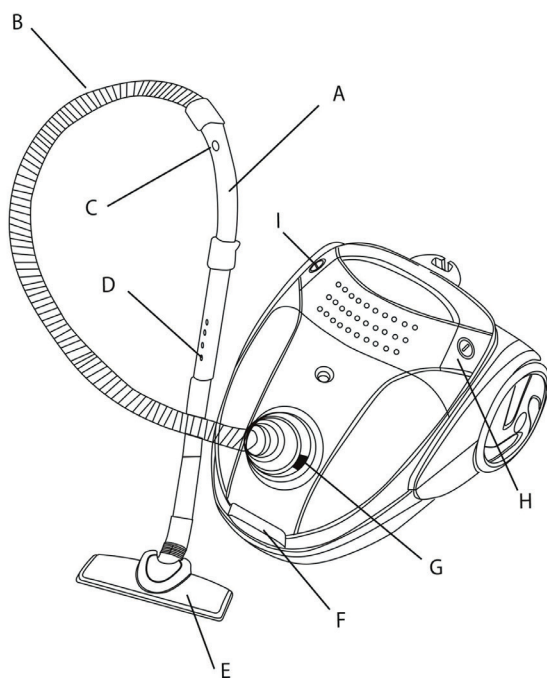

Bruksanvisning

Sett sammen støvsugeren:

- Fjern alltid støpselet fra stikkontakten før du fjerner eller fester noen tilbehørsdeler.

Fest det fleksible røret:

- Sett det fleksible røret inn i luftinntaket til apparatet. For å gjøre dette, dra opp luftinntaksløkket, sett inn røret og press til det trykkes på plass.

Fjern det fleksible røret:

- Fjern støpselet fra stikkontakten. For å frigjøre det fleksible røret trykker du bestemt på knappen på enden av røret.

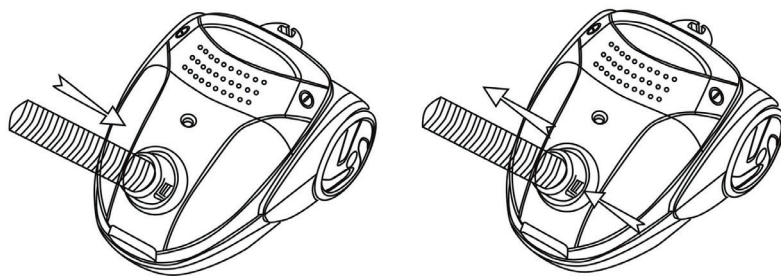

Fjern forlengingsrøret og tilbehøret

- Dra bestemt fra hverandre.

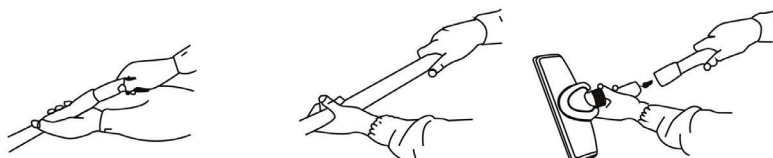

Bruk av maskinen

1. Dra ledningen til ønsket lengde. Det GULE merket indikerer den optimale lengden. For å spole sammen igjen, trykk på spoleknappen.
2. Sett støpselet inn i stikkontakten.
3. Trykk på PÅ/AV-knappen, sett hastighetskontrollknappen på MIN. Støvsugerens vil da slå seg på.
4. Hastighetskontrollknappen vil justere kraften.
5. Trykk på bryteren for å stanse maskinen.

Merk: Ikke dra ledningen lengre enn det RØDE merket.

Merk: Dersom ledningen ikke spoles fullstendig tilbake, dra ledningen litt ut og trykk på spoleknappen igjen. Gjenta spole-stegene til ledningen er spolet helt inn igjen.

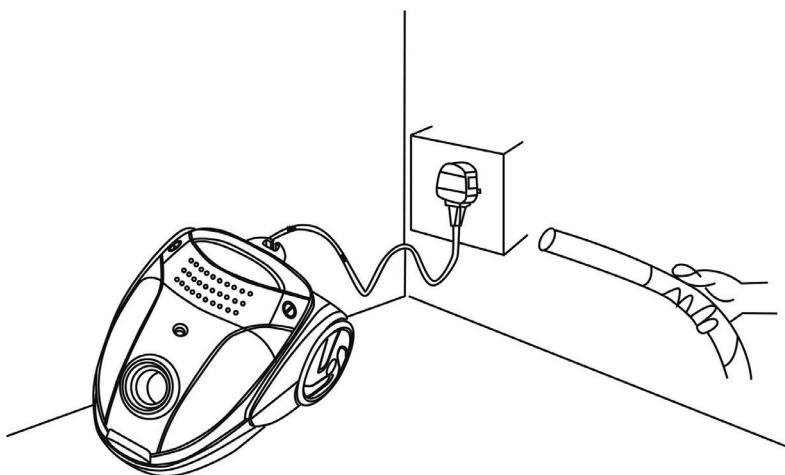

Bruk av tilbehør

- Børsten dras ut for harde gulv.
- Børsten dras inn for tepper.
- Det smale munnstykket brukes til å rengjøre hjørner, skuffer, gardiner, osv.

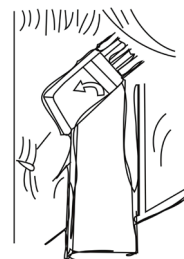
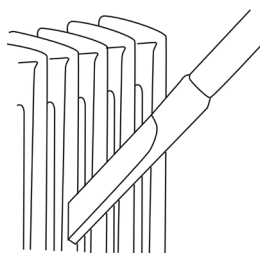
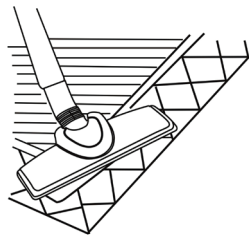
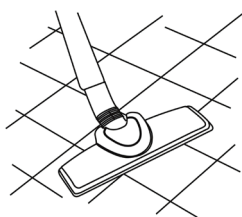

Hvordan rengjøre støvkammeret

1. Trykk på låsen for å åpne frontlokket.
2. Dra støvposen ut ved å dra i kortet.
3. Sett inn en ny, ren pose.
4. Lukk lokket.

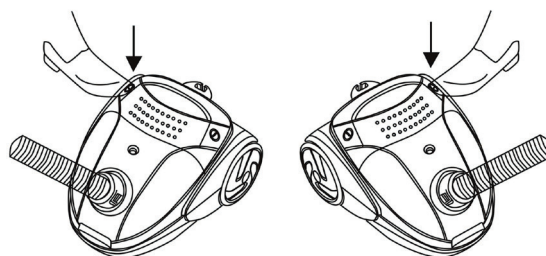

Vedlikehold

1. Støvposen bør skiftes ut jevnlig for å unngå fortetning.
2. Når filteret er fullt av støv bør det vaskes eller erstattes. Ikke vask filteret i vaskemaskin eller tørk det med en varmeovn. Sett filteret på plass igjen etter at det har lufttørket.
 - For å rengjøre eller erstatte luftfilteret fjerner du først dekselet ved å dra det av apparatet.
 - Fjern filteret fra apparatet. Rengjør eller erstatt filteret.
3. Ikke rengjør det ytre dekselet til støvsugeren med oljelignende substanser. Gni det inn med vann og mild såpe.

Merk: Ikke rengjør maskinen med en gjennomvåt klut. Ikke la vann trenge inn i støvsugeren.

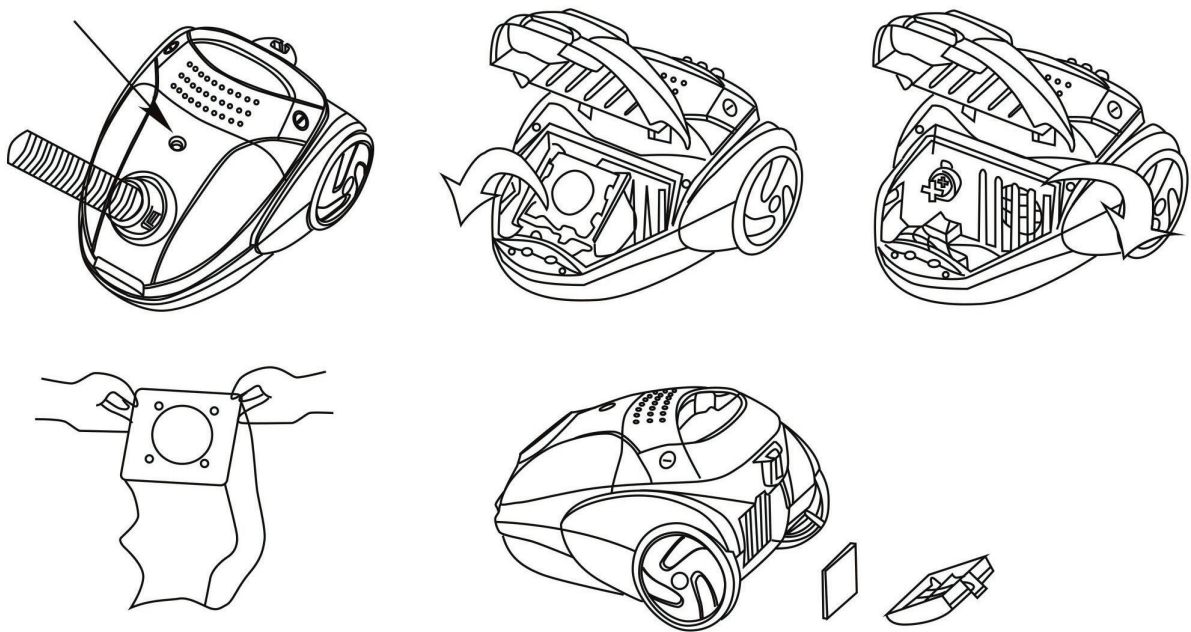

Korrekt avfallshåndtering

Dette symbolet på produktet eller i instruksjonene betyr at det skal kastes separat fra annet husholdningsavfall når det ikke virker lenger. Det finnes leveringspunkter og gjenbruksstasjoner som skal håndtere denne typen avfall. Kontakt lokale myndigheter eller forhandler for mer informasjon.



CHAMPION

Champion ©
Makadamgatan 14 | 254 64 Helsingborg | Sweden
info@championnordic.se
Designed in Sweden | Assembled in China



Turvaohjeita

Ennen kuin käytät tätä laitetta, lue ohjeet huolellisesti. Säilytä nämä käyttöohjeet laitteen kanssa tulevaisuuden tarvetta varten.

- FI
1. Tätä laitetta ei ole tarkoitettu käytettäväksi henkilöiden (mukaan lukien lasten) toimesta, joilla on alentuneet fyysiset, henkiset tai motoriset kyvyt, tai joilla ei ole tarvittavia tietoja tai kokemusta laitteen käytöstä, paitsi jos heitä valvotaan tai heitä on opastettu laitteen käytöstä heidän turvallisuudestaan vastaavan henkilön toimesta.
 2. Lapsia tulee valvoa ja varmistua siitä, että he eivät leiki laitteella.
 3. Älä anna lasten leikkiä pakkauksella! Pidä muovipussi lasten ulottumattomissa – tukehtu misvaara!
 4. Jos virtajohto on vahingoittunut, se tulee vaihtaa valmistajan, valmistajan huoltopalvelun tai muuten pätevän henkilön toimesta vaaratilanteiden välttämiseksi.
 5. Tämä laite on tarkoitettu ainoastaan kotikäyttöön.
 6. Ennen kuin yhdistät laitteen virtalähteeseen, tarkista, että laitteen tekniset tiedot vastaavat virtalähteen tietoja.
 7. Älä käytä pölynimuria pesuaineen, kerosiin, lasin, neulojen, tupakantuhkien, veden jne. imemiseen.
 8. Ennen ensimmäistä käyttökertaa varmista, että pölyastia tai pölypussi on asennettu oikein.
 9. Vaihda pölypussi heti, jos se on vahingoittunut.
 10. Laitetta ei tule altistaa lämmölle.
 11. Älä imuroi mitään kosteita tai nestemäisiä aineita, äläkä koskaan upota laitetta veteen.
 12. Irrota laite virtalähteestä vetämällä pistokkeesta kevyesti. Älä vedä virtajohtoa, sillä tämä saattaa vahingoittaa johtoa.
 13. Älä laita mitään isoja esineitä aukkojen eteen. Jos jokin aukoista on tukittuna, älä käytä laitetta.
 14. Pidä aukot aina puhtaina pölystä, hiuksista jne.
 15. Älä koskaan käytä pölynimuria ilman, että pölyastia tai pölysuodatin on asennettuna paikalleen.
 16. Älä koskaan upota laitetta veteen.
 17. Tätä laitetta tulee käyttää vain sille tarkoitettulla tavalla, eli pölynimurina kotiympäristössä. Muunlaiset käyttötavat ovat vaatimusten vastaisia ja siksi vaarallisia.
 18. Älä käytä laitetta kosteilla käsillä.
 19. Älä vedä virtajohdosta tai laitteesta irrottaaksesi pistokkeen pistorasiasta.
 20. Älä altista laitetta kosteudelle tai säätiloille (sateelle, auringolle jne.).
 21. Irrota laite aina virtalähteestä ennen sen puhdistamista tai huoltotoimenpiteitä, ja aina kun laite ei ole käytössä.
 22. Jos laitteessa ilmenee vika, kytke sen virta pois päältä, äläkä yritä korjata laitetta itse. Korjauksen tulee hoitaa valtuutettu korjaaja.
 23. Jos virtajohto on vahingoittunut, kaikkien riskien välttämiseksi se tulee vaihtaa valtuutetun teknisen huollon toimesta.
 24. Älä koskaan vedä tai nosta laitetta sen johdosta.
 25. Älä koskaan osoita joustavaa letkua, putkea tai muuta lisätarviketta toista henkilöä päin.
 26. Virtajohdon tulee aina olla täysin aukikelattuna vaarallisen ylikuumentumisen estämiseksi.
 27. Älä säilytä tai käytä laitetta lähellä tiloja, joiden lämpötila on korkea.

Pääosien tunnistaminen

- | | | | |
|----|------------------------|----|----------------------|
| A. | Kahva | E. | Lattiaharja |
| B. | Letku | F. | Kuppilukko |
| C. | Imuvoimakkuuden säädin | G. | Letkun liitin |
| D. | Putki | H. | Virtakatkaisin |
| | | I. | Johdon kelauspainike |

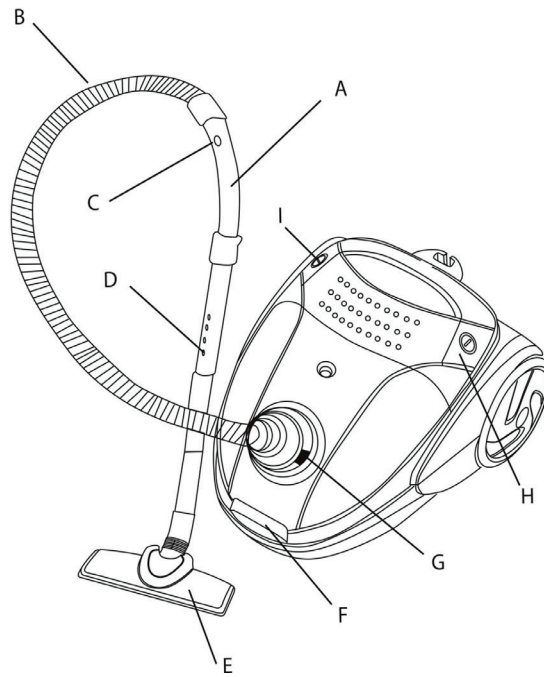

Käyttöohjeet

Pölynimurin kokoaminen:

- Irrota aina pistoke pistorasiasta ennen kuin irrotat tai kiinnität lisäosia.

Taipuisan putken kiinnittäminen:

- Aseta taipuisa putki laitteen ilmanottokanavaan. Tehdäksesi tämän, työnnä ilmanottokanavan kanta, aseta putki sisään ja paina, kunnes putki napsahtaa paikoilleen.

Taipuisan putken irrottaminen:

- Irrota pistoke pistorasiasta. Irrottaaksesi joustavan putken, paina putken päässä olevaa painiketta napakasti.

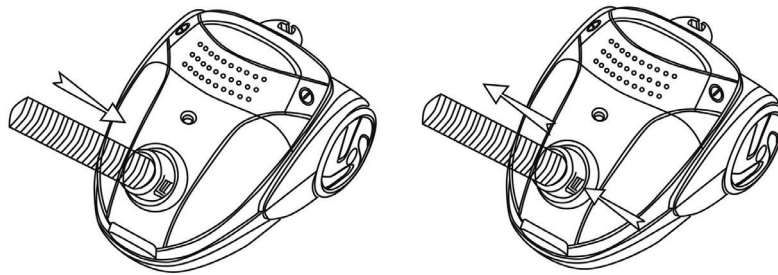

Jatkoputken ja lisätarvikkeiden irrottaminen:

- Vedä osat erilleen.

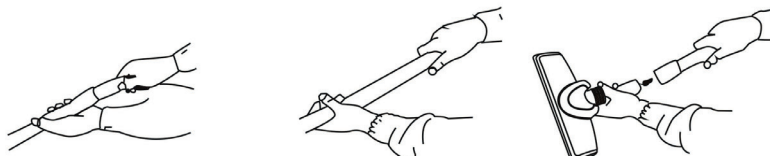

Laitteen käyttäminen

1. Vedä johto sopivan pituiseksi. KELTAINEN merkki johdossa näyttää sen optimaalisen pituuden. Kelataksesi virtajohdon takaisin, paina kelauspainiketta.
2. Aseta pistoke pistorasiaan.
3. Paina ON/OFF-painiketta, ja aseta nopeudensäätöpainike kohtaan MIN. Pölyimuri alkaa toimia.
4. Voit säätää voimakkuutta nopeudensäätöpainikkeella.
5. Paina kytkintä pysäyttääksesi laitteen.

Huom: Älä vedä johtoa PUNAISTA merkkiä pidemmälle.

Huom: Jos virtajohto ei kelaudu täysin sisään, vedä johtoa hieman ulos ja paina kelauspainiketta uudestaan. Voit toistaa tätä niin kauan, että johto on täysin kelautunut.

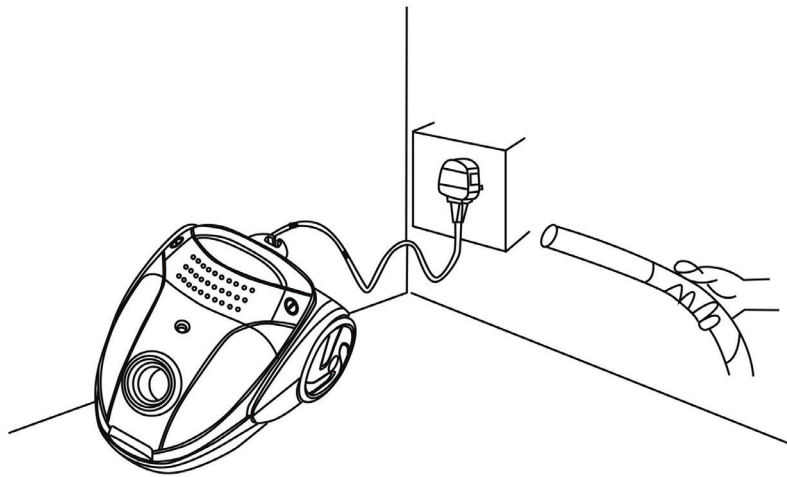

Lisäosien käyttäminen

- Harjakset ulkona - kovalle lattiapinnalle.
- Harjakset sisäpuolella - matolle.
- Kapea suulake on tarkoitettu nurkkien, laatikostojen reunojen, verhojen jne. puhdistamiseen.

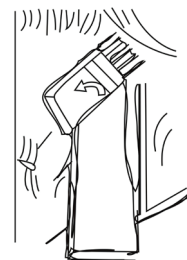
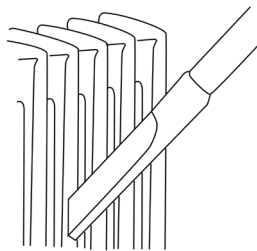
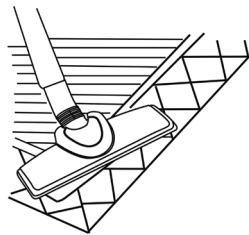
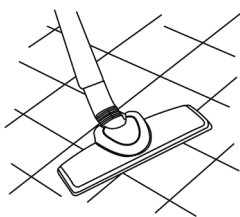

Pölysäiliön puhdistaminen

1. Paina lukituspainiketta avataksesi etukannen.
2. Vedä pölypussi ulos vetämällä siihen kiinnitettyä pahvia.
3. Aseta säiliöön uusi, puhdas pölypussi.
4. Sulje kansi.

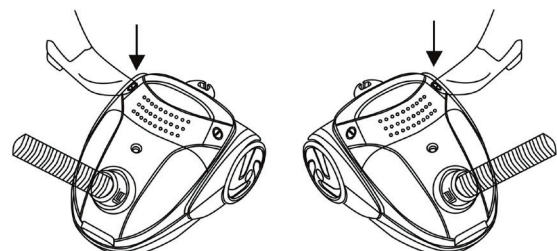

Huolto

1. Pölypusi tulee vaihtaa usein tukosten välttämiseksi.
2. Kun suodatin on täynnä pölyä, se tulee pestä tai vaihtaa. Älä pese suodatinta tiskikoneessa tai kuivata sitä sähkökuivaajalla. Asenna suodatin takaisin, kun olet ilmakeivannut sen.
 - Puhdistaaksesi tai vaihtaaksesi ilman ulostuloaukon suodattimen, irrota ensin ristikko vetämällä sitä tiukasti laitteesta poispäin.
 - Irrota suodatin laitteesta. Puhdista tai vaihda suodatin.
3. Älä puhdista pölynimurin ulkokuorta bensiinin kaltaisilla nesteillä. Puhdista se sen sijaan vedellä ja miedolla saippualliuoksella

Huom: Älä puhdista laitetta läpimärällä rätillä. Älä anna veden päästä valumaan pölynimurin sisään.

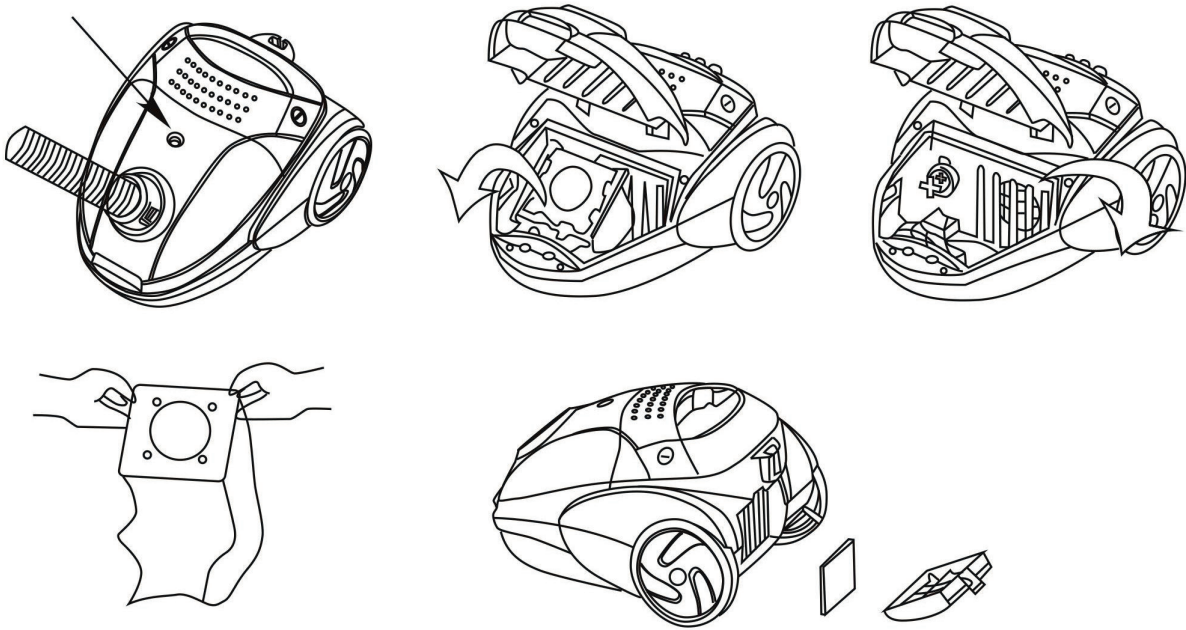

Oikea hävittäminen

Tämä symboli tuotteessa tai ohjeissa tarkoittaa, että laite täytyy hävittää erillään muista talousjätteistä, kun se ei enää toimi. EU:n sisällä on jätteille erillisiä kierrätysjärjestelmiä. Lisätietojen saamiseksi ota yhteyttä paikallisiin viranomaisiin tai jälleenmyyjäsi.



CHAMPION

Champion®
Makadamgatan 14 | 254 64 Helsingborg | Sweden
info@championnordic.se
Designed in Sweden | Assembled in China

