



CHDS210

USER MANUAL



EN - English
SE - Svenska
DK - Danske
NO - Norsk
FI - Suomi

Read this Manual carefully before use

Dear customer, Champion thanks you for having purchased this product CHDS210. We are convinced you will appreciate the quality and reliability of this appliance, designed and manufactured with customer satisfaction in mind.

Instructions and warnings for safe use

Before using this appliance, carefully read the instructions and in particular the safety warnings. Keep this manual and illustrative guide with the appliance for future consultation. Should you pass the appliance on to another user, make sure to also include this documentation. NOTE: Should certain parts of this booklet be difficult to understand or should doubts arise, contact Champion before using the product, by the address indicated on the last page.

- After having removed the appliance from its packaging, verify its integrity based on the drawing and any presence of damage caused by transport. If in doubt, do not use the appliance and contact an authorized service center.
- Do not let children play with the packaging! Keep the plastic bag out of the reach of children - risk of suffocation!
- Before connecting the appliance, check that the technical data (13) match the mains supply. The identification technical data (13) is found on the appliance under the lower cover.
- This appliance must be used only for the purpose for which it was designed, namely as a vacuum cleaner for home use. Any other use is considered not compliant and therefore dangerous.
- This appliance is not intended for persons (including children) with reduced physical, sensory or mental capabilities or lack of experience and knowledge, if they have not been given supervision or instruction concerning the use of the appliance in a safe way and understand the risks involved.
- Children must not play with the appliance. The appliance should not be cleaned or serviced by children without adult supervision.
- Do NOT use the vacuum cleaner to vacuum burning ashes, liquids, sharp or hard objects, such as large glass shards or fine powder, such as cement.
- NEVER use the vacuum cleaner without inserting the dust container and filter.
- Do NOT use the appliance with wet hands.
- Do NOT pull the power cable or the appliance itself to remove the plug from the socket.
- Do NOT expose the appliance to humidity or weather conditions (rain, sun, etc.).
- Do not put any large object in front of the openings. If any openings are blocked do not use the product. Always keep the openings free from dust, hair etc.
- Do not use the vacuum cleaner without dust container or dust filter in place.
- Do not vacuum any flour, cement etc., in order to avoid overloading the product's capacity.
- The appliance should only be cleaned with a dry or damp cloth. Never immerse into water. Do not use any solvents for cleaning.
- Always disconnect the appliance from the mains supply before cleaning or performing maintenance and when the appliance is not in use.
- If the appliance is defective, switch it off and do not tamper with it. Any repairs must only be carried out by an authorized technical service center
- If the power cable is damaged it must be replaced by an authorized technical service center, to prevent all risks.
- NEVER pull or lift the appliance by its cable.
- NEVER submerge the appliance in water or other liquids.
- NEVER point the flexible hose, pipe or any other accessory towards another person.
- Always use the appliance with a motor protection filter to prevent damaging the motor and the vacuum cleaner.
- The power cable must always be fully unwound to prevent hazardous overheating.

Operation

1. The yellow mark on the power cord shows the ideal cable length. Do not extend the cable beyond the red mark.
2. To rewind the power cord, press the "rewind" pedal with one hand and guide the cord with the other hand
3. Press the "power" switch to turn the appliance on.
4. Use the electronic speed adjusting to control the suction power of the cleaner.
5. Set the required suction power by the electronic suction regulator. The suction power can also be adjusted with the sliding control on the angled pipe.

If the suction flow is interrupted or the dust bag is full, the indicator lights up red. Turn off the machine immediately, and clean the inlet filter. Empty the dust bag. After these measures the unit can be turned on again.

Pay attention to unusual noises when using the device. This could indicate a malfunction or a blocked suction.

Parts

- | | | |
|--|--------------------------------------|--|
| 1: Handle | 2: Air flow manual adjustment device | 3: Telescopic suction pipe |
| 3A: Telescopic pipe adjustment button | 3B: Adjustable telescopic pipe | 4: Combination carpet/floor brush |
| 4A: Brush position toggle switch | 5: Flexible suction pipe | 6: Flexible suction pipe locking buttons |
| 7: Electronic power regulator | 8: ON/Off switch | 9: Dust collection system release button |
| 10: Carry handle | 11: Suction inlet | 12: Coupling for vertical parking position |
| 13: Technical data | 14: Power cable | 15: Automatic cable winding button |
| 16: Dust collection system | 16A: Upper cover | 16B: Upper cover opening/locking button |
| 16C: Safety interlock | 16D: HEPA premotor filter | 16E: Dust container |
| 17: Coupling for horizontal parking position | 18: Outlet filter | 19: Discharge filter grid |
| 20: Release/locking button of the outlet filter grid | 21: Accessories | 21A: Crevice tool |

- Switch off the vacuum cleaner by pressing the ON/Off button once (8) and unplug the power cord (14) from the power socket.
 - Press the automatic cord winding button (15) to wind the power cable [FIG. F1]. Hold the plug while winding the cable in order to prevent whiplash.
1. Press the locking buttons of the flexible suction pipe (6) and disconnect the flexible suction pipe (5) from the appliance.
 2. Press the release button of the dust collection system (9) to extract the dust collection system (16) from the appliance [G1].
 3. Press the upper cover opening/locking button (16B) to open the upper cover (16A) [FIG. G2].
 4. Empty the container.
 5. Fit the upper cover back on (16A) ensuring the couplings with the dust container (16E) are perfectly engaged and the upper cover opening/locking button (16B) is perfectly engaged as well.
 6. Fit the dust collection system (16) back onto the vacuum cleaner ensuring the position

ATTENTION! The vacuum cleaner has a motor protection thermostat, which intervenes in the case of overheating (caused by the inlet opening, filters, etc. being clogged). If it is triggered, press the ON/OFF (8) button to switch the appliance off and let it cool down completely for a few hours. Verify whether dust has clogged the filters or the inlet opening before restarting the appliance.

ATTENTION! Switch the appliance off and disconnect the plug from the socket before opening the appliance! Make sure all cleaned parts are completely dry before reusing the appliance.

Maintenance

- When necessary, clean the appliance with a damp cloth.
- Cleaning the combination brush (4): With the motor ON, rub the brush with your hand to remove the dust and fluff, which will be drawn in.
- Cleaning the dust collection system (16): Clean the dust collection system following the instructions below, paying attention to the pictures in the illustrative guide.

Cleaning the appliance

ATTENTION! DO NOT USE SOLVENTS OR OTHER AGGRESSIVE OR ABRASIVE DETERGENTS. OTHERWISE, THIS MAY DAMAGE THE SURFACE.

ATTENTION! Empty the dust container (16E) and clean the HEPA premotor filter (16D) after each use. Lock clicks.

Cleaning or replacing the premotor HEPA filter (16D)

1. Press the release button of the dust collection system (9) to extract the dust collection system (16) from the appliance [FIG. G1].
2. Remove the HEPA premotor filter (16D) from the dust collection system (16) [FIG. G3].
3. If the HEPA premotor filter (16D) is obstructed by dust, remove the dust taking care not to damage it. If the filter is especially dirty, replace it with a new one.
4. Fit the HEPA premotor filter (16D) back onto the dust collection system (16) taking care to push the frame until the top appendix closes the safety interlock (16C).
5. Fit the dust collection system (16) onto the vacuum cleaner ensuring the position lock clicks.

Cleaning or replacing the outlet filter (16)

1. Press the release/locking button of the outlet filter grid (20) to remove the outlet filter grid (19).
2. Extract the outlet filter (18) [FIG. G4].
3. If the outlet filter (18) is obstructed by dust, remove the dust taking care not to damage it. If the filter is especially dirty, replace it with a new one.
4. Refit the outlet filter (18) in the appliance [FIG. G4].
5. Fit the outlet filter grid back on (19) and click the coupling/locking button of the outlet filter grid in position (20).

Error detection

Before you contact our services center, please check the following points:

PROBLEM	SOLUTION
The appliance does not start.	<ul style="list-style-type: none"> • Ensure the power cord (14) is connected to the power socket. • Ensure the ON/Off switch (8) has been pressed [FIG. F1].
The appliance turns off during use and does not turn on again.	<ul style="list-style-type: none"> • The vacuum cleaner is equipped with a protective motor thermostat that shuts off the appliance in the event of overheating! (caused by obstructing objects or a clogged dust collection system). In the event of this, press the ON/Off switch, unplug the power cord (14) from the power socket and let the vacuum cleaner cool down completely. Remove any dust or the obstructing object before restarting the appliance.

The vacuum cleaners suction power appears low.	<ul style="list-style-type: none"> • Power regulator (7) at a minimum, raise the suction power. • The dust container (16E) is full: clean the container. • The filters are clogged: clean or replace the filters.
The dust collection system does not close correctly.	<ul style="list-style-type: none"> • The safety interlock (16C) does not allow the dust collection system to be inserted (16) if the HEPA premotor filter (16D) is absent. Make sure the HEPA premotor filter is present (16D) and it is fitted correctly.
The vacuum cleaner produces odors the first few times it is used.	<ul style="list-style-type: none"> • Decrease the suction power by the electronic power regulator (7) or on the manual air flow regulation device (2).

Storing and caring for the product

The flexible suction pipe (5) can be disconnected from the appliance before putting it away. Press the locking buttons of the flexible suction pipe (6) and disconnect the flexible suction pipe (5). The suction pipe (3) with the combined brush (4) may be stored by hooking them to the appliance with the suitable couplings (12 or 17) [FIG. F2, F3].

ASSISTANCE AND WARRANTY

Champion leaves a 2-year warranty from the date of purchase. The warranty does not cover any part that may be defective due to damage from transport or accidental drops, incorrect installation or inadequate electrical system, repairs or alterations made by unauthorized personnel, poor or incorrect maintenance and cleaning and/or usage that does not comply with the instructions in this manual.

Champion declines all responsibility for any damage that may directly or indirectly be caused to persons, property and pets as a result of failure to comply with all the instructions provided in the instructions and warnings manual regarding appliance installation, use and maintenance.

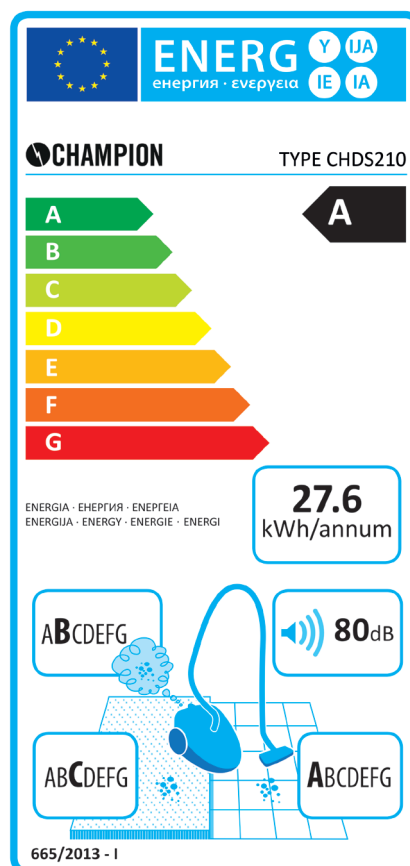

CHAMPION

Champion®
Makadamgatan 14 | 254 64 Helsingborg | Sweden
info@championnordic.se

Designed in Sweden | Assembled in China



Kära kund, vi på Champion tackar dig för ditt köp av denna nya dammsugare CHDS210. Vi är övertygade om att du kommer uppskatta kvalitén och pålitligheten på denna produkt som designats och tillverkats med kundnöjdhet i centrum.

Instruktioner och varningar för säker användning

Före användning av denna produkt ska denna manual läsas noga och framför allt det som handlar om säkerhetsvarningar. Spara denna manual och den illustrativa guiden för framtida behov. Om du säljer, lånar ut eller ger bort denna produkt till någon annan ska alltid dokumentationen följa med produkten.

NOTERA: Skulle du finna att specifika delar eller kapitel i denna manual är svåra att förstå eller om du känner dig osäker på något bör du kontakta Champion innan användning. Kontaktuppgifterna finner du sist i denna manual.

- När du packat upp din produkt verifiera dess identitet med hjälp av den illustrativa guiden och kontrollera produktens skick. Vid upptäckt av eventuella transportskador kontakta återförsäljaren omgående.
- Låt inte barn leka med förpackningsmaterialerna! Håll plastpåsen på säkert avstånd från barn för att undvika risk för kvävning.
- Innan du kopplar in produkten, kontrollera så att den tekniska informationen (13) för dammsugaren motsvarar eluttagets specifikationer.
- Den tekniska informationen för produkten finner du på undersidan av det undre locket.
- Denna produkt får endast användas för sitt avsedda syfte, alltså som dammsugare för hushållsbruk. Allt annat bruk anses som oäktsamt och kan medföra risk för skador.
- Denna produkt är inte avsedd för personer (inklusive barn) med nedsatt fysisk, sensorisk eller mental kapacitet eller om personen saknar kunskap om hur produkten fungerar så länge de inte övervakas eller instrueras av en person som kan ansvara för deras säkerhet vid användning.
- Se till att barn inte leker med produkten.
- Använd inte dammsugaren till att suga upp aska, vätska, vassa och hårda föremål så som glasskivor, cement.
- Använd ALDRIG dammsugaren utan att dammbehållaren och filtret är installerade
- Använd inte dammsugaren med blöta händer.
- Dra inte i själva sladden när du ska avlägsna produkten från uttaget, dra i kontakten.
- Utsätt inte produkten för fukt eller andra väderförhållande så som regn eller solsken.
- Koppla alltid ur produkten från eluttaget innan du utför någon form av underhållsarbete.
- Om produkten inte fungerar korrekt, stäng av den och försök inte själv reparera den. Kontakta återförsäljare eller auktoriserad serviceverkstad för vidare instruktioner.
- Om strömkabeln är skadad måste den repareras av auktoriserad serviceverkstad för att undvika risk för skador.
- Dra eller lyft inte produkten via strömkabeln.
- Sänk ALDRIG ner produkten i vatten eller annan vätska.
- Rikta aldrig insuget direkt mot någon person.
- Använd alltid produkten med motorfilter för att förhindra att motorn och dammsugaren skadas.
- Strömkabeln ska alltid vara fullt utdragen vid användning för att förhindra överhettning.

Montering

- Koppla det flexibla röret (5) till insuget (11) genom att snurra basen till låsknapparna "klickar" in sig i rätt position (6) (FIG: B1).
- Koppla på handtaget (1) på det flexibla röret (3).
- Justera längden på det teleskopiska röret genom att reglera "justerings"-knappen (3A) i pilens riktning, förläng eller förkorta det. (FIG C1)
- Välj mellan kombinationsmunstycket (4) eller tillbehören (21) för att på bästa sätt anpassa dammsugaren till underlaget. Koppla valt tillbehör till det teleskopiska röret (3).

Beskrivning av produkten och dess tillbehör

Figuren på nästa sida visar produktens delar.

- | | | |
|---|---------------------------------|--|
| 1: Handtag | 2: Kontroll för luftflöde | 3: Teleskopiskt rör |
| 3A: Knapp för justering av teleskopiskt rör | 3B: Justerbart teleskopiskt rör | 4: Kombinerat munstycke för golv/matta |
| 4A: Switch för läge på munstycket | 5: Flexibelt rör | 6: Låsknappar flexibelt rör |
| 7: Vrid för power (min-max) | 8: ON/OFF-knapp | 9: "Dust Collection Release"-knapp |
| 10: Bärhandtag | 11: Insug | 12: Fäste för vertikalt parkeringsläge |
| 13: teknisk information | 14: Strömkabel | 15: knapp för automatisk kabelvinda |
| 16: System för dammsamling | 16A: Övre lock | 16B: öppnings-knapp för övre lock |
| 16C: Säkerhetsspärr | 16D: HEPA filter | 16E: Dammbehållare |
| 17. Fäste för vertikalt parkeringsläge | 18: Utblåsfiler | 19: Filtergaller |
| 20: "Release/unlock"-knapp för filtergaller | 21: Tillbehör | 21A: Vinklat munstycke |

Tillbehör

Kombinerat munstycke för golv/matta (4)

Justera munstycket efter underlag med hjälp av switchen (4A) (FIG D1).

Justera till symbol:  för hårda golv och symbolen:  för mattor.

Vinklat munstycke (21A):

För rengöring av hörn och vinklar, t.ex. element och andra svåråtkomliga vinklar.

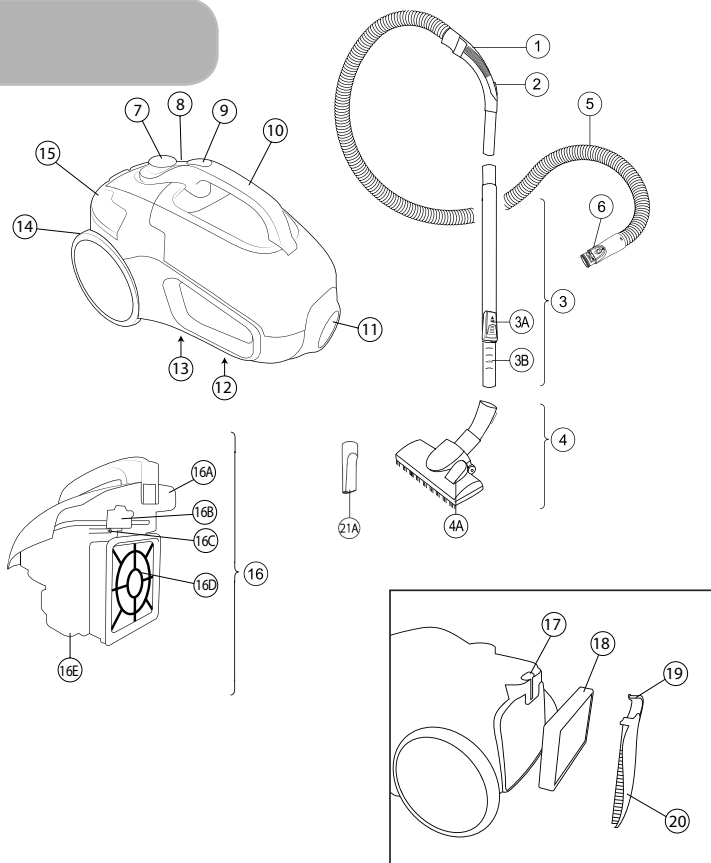

SV

Användning

Dra ut strömkabeln (14) fullt ut till den gula markeringen, och sätt in kontakten i eluttaget. Om den röda markeringen syns på kabeln har du dragit ut den för långt.

NOTERA: Tillbehören kan kopplas både på det teleskopiska röret (3) eller direkt på handtaget (1). Dra inte ut sladden mer än till den röda markeringen! Användning av dammsugaren när kabeln inte är utdragen tom den gula markeringen involverar en risk för överhettning. NOTERA: Första gångerna produkten används kan viss en doft avges. Denna doft är ofarlig och försvinner snabbt efter vädring.

- Tryck på "ON/OFF"-knappen (8) för att starta dammsugaren (FIG F1). Justera sugkraften med hjälp av vredet för Power (7). Minimum: för tunna och ömtåliga tyget, t.ex. gardiner. Medel: För möbler, t.ex soffor och fåtöljer samt mattor. Maximum: För golv med jämn yta. Sugkraften kan också justeras med hjälp av kontrollen för luftflöde (2) på handtaget (1). Stängt: ökar sugkraften. Öppen: Minskar sugkraften.
- Stäng av dammsugaren med "ON/OFF"-knappen (8) och dra ut strömsladden (14) ur eluttaget.
- Tryck på knappen för den automatiska kabelvindan (15) för att dra in strömsladden. Håll i kontakten under tiden för att undvika skador.

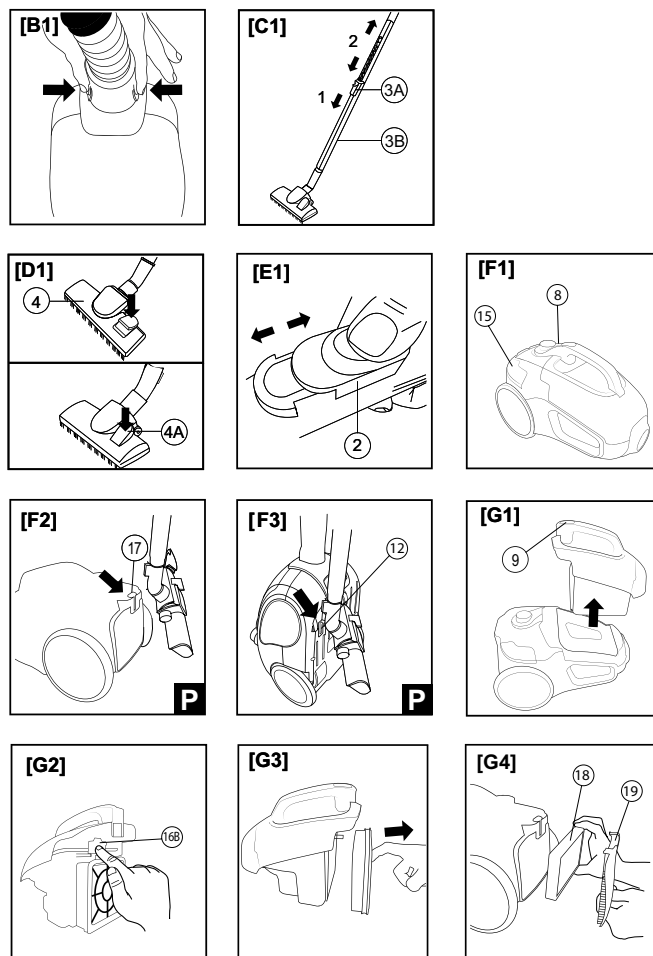

Underhåll

- Vid behov, rengör produkten med en fuktig trasa.
 - Rengöring av kombinationsmunstycket (4): Med motorn på, gnugga borsten med handen för att avlägsna damm etc.
 - Rengöring av dammsamlingsssystemet (16): Följ instruktionerna nedan med hjälp av den illustrativa guiden (FIG A)
1. Tryck på låsknappen för det flexibla röret (6) för att koppla bort det från produkten.
 2. Tryck på låsknappen för dammsamlingsssystemet (9) för att frigöra det (16) från produkten (FIG G1)
 3. Tryck på knappen för öppning/stängning (16B) på det övre locket (16A) (FIG G2)
 4. Töm behållaren.
 5. Sätt tillbaka det övre locket (16A) och säkerställ att det är korrekt installerat.
 6. Sätt tillbaka dammsamlingsystemet (16) i dammsugaren.

WARNING: Dammsugaren har en motortermostat för att motverka överhettning pga. stopp i insuget. Om detta aktiveras tryck på "ON/OFF"-knappen (8) för att stänga av dammsugaren och låt den svalna helt under ett par timmar. Undersök huruvida insuget är igentäppt och vidta åtgärder innan uppstart igen.

WARNING: Stäng av dammsugaren och koppla ut från strömuttaget innan du öppnar den. Säkerställ att alla rengjorda delar är helt torra innan de återinstalleras och produkten används.

Rengöring av produkten

WARNING: Använd inga lösningsmedel eller andra slipmedel, dessa kan skada ytan på produkten.

WARNING: Töm dammbehållaren (16E) och rengör HEPA-filtret (16D) efter varje användning.

Rengöring och utbyte av HEPA-filter (16D)

1. Tryck på "release"-knappen för dammsamlingsssystemet (9) för att frigöra det (16) från produkten (FIG G1).
2. Avlägsna HEPA-filtret (16D) från dammsamlingsssystemet (16) (FIG G3).
3. Om HEPA-filtret är dammigt avlägsna dammet försiktigt och undvik att skada filtret. Om filtret är mycket smutsigt, ersätt det med ett nytt.
4. Sätt tillbaka HEPA-filtret (16D) på dammsamlingsssystemet (16) genom att trycka på ramen tills den fixeras på plats med säkerhetsspärren (16C).
5. Sätt tillbaka dammsamlingsssystemet (16) i dammsugaren, säkerställ dess position genom att "klicka" det på plats.

Rengöring och utbyte av utblåsfiler (16)

1. Tryck på "Release/lås"-knappen på gallret för utblåsfiltret (20) och ta bort gallret (19).
2. Ta ut filtret (16) (FIG G4).
3. Om utblåsfiltret är dammigt avlägsna dammet försiktigt och undvik att skada filtret. Om filtret är mycket smutsigt, ersätt det med ett nytt.
4. Sätt tillbaka filtret (18) i produkten (FIG G4).
5. Sätt tillbaka filtergallret (19) och "klicka" det på plats.

Felsökning

PROBLEM	LÖSNING
Produkten startar inte.	<ul style="list-style-type: none">• Säkerställ att strömkabeln (14) är kopplad till eluttaget.• Säkerställ att "ON/OFF"-knappen blivit nedtryckt (FIG F1).
Produkten stänger av sig under användning och startar inte igen.	<ul style="list-style-type: none">• Dammsugaren är utrustad med ett motoröverhettningsskydd som stänger av produkten ifall den överhettas. (som orsakats pga. stopp i insugssystemet). Om detta aktiveras, koppla ut strömkabeln (14) från eluttaget och låt dammsugaren kylas ner helt. Avlägsna eventuell tilltäppning innan start av produkten igen.
Dammsugarens sugförmåga är försämrad.	<ul style="list-style-type: none">• Höj sugkraften genom att höja vredet (7) till maximum.• Dammbehållaren (16E) är full, töm behållaren.• Filterna är igentäppta, rengör eller byt ut dem.
Dammsamlingsssystemet stängs inte korrekt.	<ul style="list-style-type: none">• Vid avsaknad av HEPA-filter (16D) kan inte dammsamlings systemet (16) stängas ordentligt. Säkerställ att HEPA-filter (16D) finns på plats och är korrekt installerat.

Dammsugaren avger en doft de första gångerna den används.	• Doften är harmlös och försvinner snabbt, ventiler rummet vid behov.
Borsten på munstycket kommer för nära golvet vid användning.	• Minska sugkraften genom vredet för "power" (7) eller via den manuella kontrollen av luftflödet (2).

SV

Förvaring, Service och garanti

Det flexibla röret (5) kan avlägsnas från produkten innan den förvaras. Tryck på låsknapparna (6) på det flexibla röret (5) för att avlägsna det från produkten. Det flexibla röret (5) med kombinationsmunstycket kan förvaras genom att fästa dem på dammsugaren genom fästena (12, 17) (FIG F2, FIG F3)

Service och garanti

Champion lämnar fabriksgaranti på 2 år from inköpsdatum. Garantin täcker inte skador som uppkommit från transport/leverans, inkorrekt installation, reparationer av icke auktoriserad serviceverkstad, dåligt eller uteblivet underhåll eller felaktig användning som avviker från informationen i denna användarmanual. Reparationer ska utföras av auktoriserad serviceverkstad, kontakta återförsäljare för hjälp.

Champion avskriver sig allt ansvar för eventuella skador som kan uppkomma direkt eller indirekt på människor, djur eller egendom som orsakats av felaktig användning av produkten där instruktionerna i denna manual ej efterföljts.

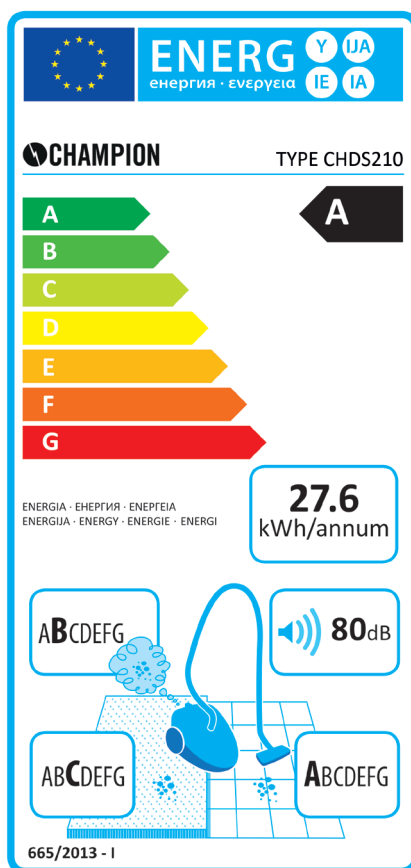

CHAMPION

Champion®
Makadamgatan 14 | 254 64 Helsingborg | Sweden
info@championnordic.se

Designed in Sweden | Assembled in China



Kære kunde, her hos Champion er vi glade for dit køb af denne nye støvsuger CHDS210. Vi er overbeviste om, at du kommer til at sætte stor pris på kvaliteten og pålideligheden af dette produkt, som er udviklet og produceret ud fra kundetilfredshed.

DK

Sikkerhedsinstruktioner og advarsler

Før du anvender dette produkt, skal du gennemlæse denne vejledning ganske omhyggeligt, især dette punkt, der omhandler de forskellige sikkerhedsanvisninger. Gem denne vejledning og den illustrative guide til senere brug. Hvis du sælger, udlåner eller forærer dette produkt til en anden part, skal vejledningen altid følges med produktet.

- Når du har pakket dit produkt ud af emballagen, skal du kontrollere produktet og tjekke, om alt er i orden, og om alle komponenter er leveret. Anvend her den illustrative guide. Opdager du transportskader, skal du kontakte din forhandler hurtigst muligt.
- Lad ikke børn lege med emballagen! Plasticmaterialet skal holdes uden for børns rækkevidde, så man undgår kvælningsfare.
- Før du tilslutter produktet, skal du sørge for, at de tekniske specifikationer (13) for produktet svarer overens med kontaktens specifikationer. Du finder de tekniske detaljer for produktet på undersiden af det nederste dæksel.
- Dette produkt må kun anvendes til det tilsigtede formål, altså som støvsuger til husholdningsbrug. Enhver anden brug betragtes som uagtsomhed og kan medføre risiko for skader.
- Dette produkt er ikke beregnet til personer (herunder børn) med en nedsat fysisk, sensorisk eller mental evne samt personer, der ikke har viden om, hvordan produktet fungerer, medmindre de er under opsyn eller instrueres af en person, der er ansvarlig for deres sikkerhed ved anvendelse af produktet.
- Sørg for, at børn ikke leger med produktet.
- Anvend ikke støvsugeren til at opsuge aske, væsker samt skarpe og hårde genstande som glasplader og cement.
- Anvend ALDRIG støvsugeren, hvis støvbeholderen og filteret ikke er monteret.
- Anvend ikke støvsugeren med våde hænder.
- Træk ikke i selve ledningen, når du tager ledningen ud af stikkontakten. Tag i stedet fat i selve stikket.
- Produktet må ikke udsættes for fugt eller vejrforhold såsom regn eller solskin.
- Frakobl altid produktet inden vedligeholdelse.
- Hvis produktet ikke fungerer på korrekt vis, skal det afbrydes. Forsøg aldrig selv at reparere enheden. Kontakt derimod altid forhandleren eller et autoriseret serviceværksted, der kan give yderligere instruktioner vedrørende reparationen.
- Hvis ledningen er beskadiget, skal den repareres af et autoriseret serviceværksted, så man undgår risiko for skader.
- Træk eller løft ikke produktet via ledningen.
- Produktet må ALDRIG nedsænkes i vand eller anden væske.
- Ret aldrig indsugningen direkte mod personer.
- Anvend altid dette produkt med motorfilter, så motor og støvsuger ikke bliver beskadiget.
- Ledningen skal altid være trukket helt ud under brug, så man undgår overophedning.

Montering

- Forbind det fleksible rør (5) til indsugningen (11) ved at dreje på låseknapperne, så der "klikkes" ind i den korrekte position (6) (Figur B1).
- Kobl håndtaget (1) på det fleksible rør (3).
- Tilpas længden på teleskoprøret ved at regulere på justeringsknappen (3A) i pilens retning. Du kan enten forlænge eller forkorte længden (Figur C1).
- Vælg mellem kombinationsmundstykket (4) eller tilbehøret (21), så du opnår den bedste udnyttelse af støvsugeren på det givne underlag. Tilslut det valgte tilbehør til teleskoprøret (3).

Beskrivelse af produktet og dets komponenter



1: Håndtag	2: Kontrol til luftgennemstrømning	3: Teleskoprør
3A: Knap til justering af teleskoprør	3B: Justerbart teleskoprør	4: Kombineret mundstykke til gulv/tæppe
4A: Switch til position på mundstykket	5: Flexibelt rør	6: Låseknapper, fleksibelt rør
7: Drejeknap til power (min-max)	8: ON/OFF-knap	9: "Dust Collection Release"-knap
10: Bærehåndtag	11: Indsugning	12: Beslag til vertikal position
13: Teknisk information	14: Ledning	15: Knap til automatisk oprulning af ledning
16: System til indsamling af støv	16A: Topdæksel	16B: Knap til åbning af det øverste dæksel
16C: Sikkerhedsspærring	16D: HEPA-filter	16E: Støvbeholder
17: Beslag til vertikal position	18: Udblæsningsfilter	19: Filterrist
20: "Release/unlock"-knap til filterrist	21: Tilbehør	21A: Vinklet mundstykke

Tilbehør

Kombineret mundstykke til gulv/tæppe (4)

Justér mundstykket alt efter underlaget, der skal støvsuges.

Det gøres ved hjælp af switchen (4A) (Figur D1).

Justér til symbol:  for hårde gulve og symbol:  for tæpper.

Vinklet mundstykke (21A):

Til rengøring af hjørner og svært tilgængelige vinkler.

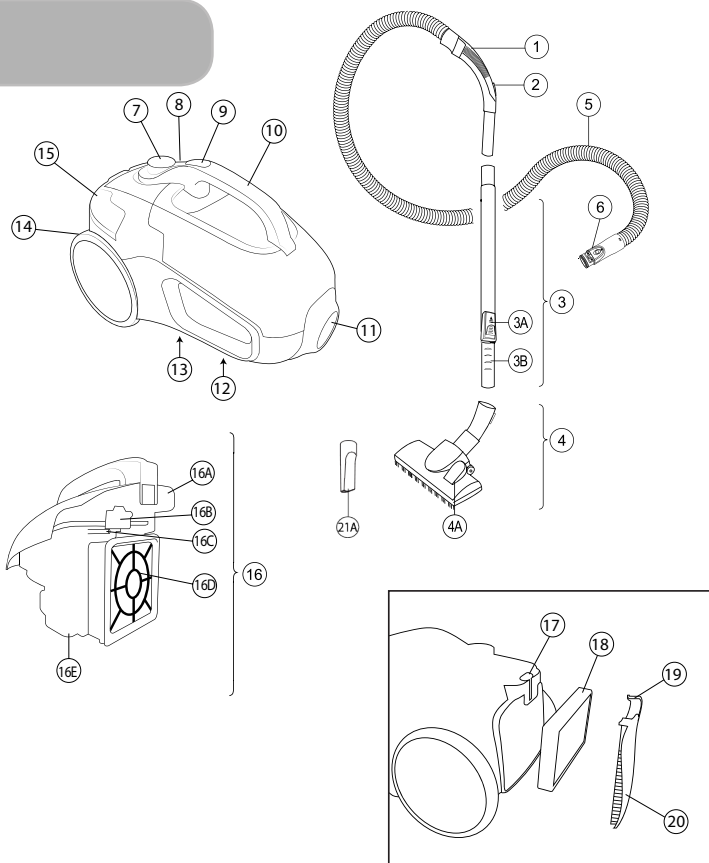

DK

Anvendelse

Træk ledningen (14) helt ud til den gule markering og sæt stikket i stikkontakten. Hvis den røde markering er synlig på ledningen, er ledningen trukket for langt ud.

BEMÆRK: Tilbehøret kan tilsluttes såvel til teleskoprøret (3) som direkte på håndtaget (1). Træk ikke ledningen længere ud end til den røde markering. Er støvsugeren i brug, og er ledningen ikke trukket ud til den gule markering, vil der være en risiko for overophedning.

BEMÆRK: Første gang produktet anvendes, kan det afgive en vis lugt. Denne lugt er ganske uskadelig og forsvinder hurtigt efter udluftning.

- Tryk på "ON/OFF"-knappen (8) for at starte støvsugeren (Figur F1) Justér sugestyrken ved hjælp af knappen Power (7). Minimum: Til et tyndt og sart stof, f.eks. gardiner. Middel: Til møbler, såsom sofaer og lænestole og tæpper. Maksimum: Til gulve med blanke overflader. Sugestyrken kan også justeres ved hjælp af luftgennemstrømningen (2) på håndtaget (1). Lukket tilstand: Øger sugestyrken. Åben: Reducerer sugekraften.
- Sluk for støvsugeren via "On/Off"-knappen (8) og tag ledningen (14) ud af stikkontakten.
- Tryk på knappen for den automatiske oprulning (15), så ledningen kan blive trukket ind. Hold ved kontakten, så der undgås skader.

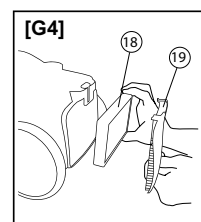
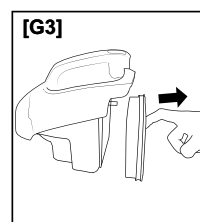
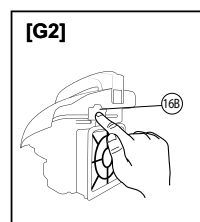
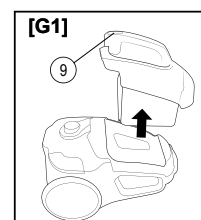
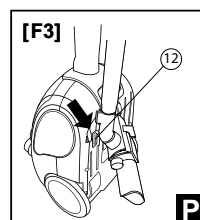
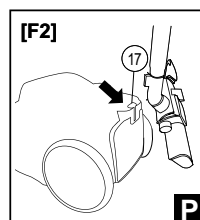
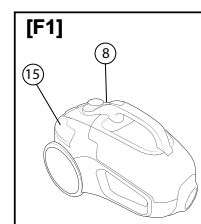
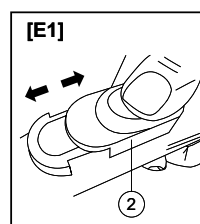
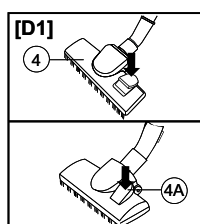
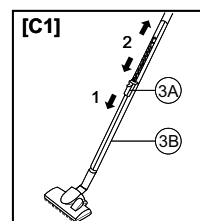
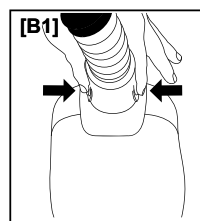

Vedligeholdelse

- Rengør støvsugeren efter behov med en fugtig klud.
 - Rengøring af kombinationsmundstykket (4): Lad motoren være tændt, mens børsten gnides med hånden, så der fjernes støv osv.
 - Rengøring af støvindsamlingssystemet (16): Følg instruktionerne nedenfor ved hjælp af den illustrative guide (Figur A).
1. Tryk på låseknappen for det fleksible rør (6), så det frakobles.
 2. Tryk på låseknappen til støvopsamlingssystemet (9) for at løsne det (16) fra produktet (Figur G1).
 3. Tryk på knappen for åbning/lukning (16 B) på det øverste dæksel (16A) (Figur G2).
 4. Tøm beholderen.
 5. Genmonter dækslet (16A) og sikr, at det er korrekt monteret.
 6. Sæt støvindsamlingssystemet tilbage (16) i støvsugeren.

ADVARSEL: Støvsugeren har en motortermostat, som modvirker overophedning ved stop i indsugningen. Hvis denne aktiveres, skal der trykkes på "ON/OFF"-knappen (8) for at slukke støvsugeren. Lad den herefter køle af i et par timer. Undersøg, om indsugningen er blokeret. Er det tilfældet, skal indsugningen renses for fremmedlegemer, inden maskinen startes på ny.

ADVARSEL: Sluk for støvsugeren og tag stikket ud af stikkontakten, før du åbner den. Sørg for, at alle rengjorte dele er helt tørre, inden de genmonteres, og støvsugeren anvendes på ny.

Rengøring af støvsugeren

ADVARSEL: Brug ikke opløsningsmidler eller slibemidler, da disse kan beskadige overfladen på produktet.

ADVARSEL: Tøm støvbeholderen (16E), og rengør HEPA-filteret (16D) efter hver anvendelse.

Rengøring og udskiftning af HEPA-filter (16D)

1. Tryk på "Release"-knappen for støvopsamlingssystemet (9), så det frakobles (16) støvsugeren (Figur G1).
2. Fjern HEPA-filteret (16D) fra støvopsamlingssystemet (16) (Figur G3).
3. Hvis HEPA-filteret er støvet, fjernes støvet ganske forsigtigt for at undgå at beskadige filteret. Hvis filteret er meget snavset, skal det udskiftes.
4. Genplacér HEPA-filteret (16D) på støvopsamlingssystemet (16) ved at trykke på rammen, indtil det sidder på plads med sikkerhedslåsen (16C).
5. Genmonter støvopsamlingssystemet (16) i støvsugeren, og sikr, at det sidder korrekt ved at "klikke" det på plads.

Rengøring og udskiftning af udblæsningsfilteret (16)

1. Tryk på "Release/låse"-knappen på gitteret til udblæsningsfilteret (20) og fjern gitteret (19).
2. Tag filteret ud (16) (Figur G4).
3. Hvis udblæsningsfilteret er støvet, fjernes støvet ganske omhyggeligt for at undgå at beskadige filteret. Hvis filteret er meget snavset, skal det udskiftes.
4. Sæt filteret (18) tilbage i støvsugeren (Figur G4).
5. Genplacér filtergitteret (19) og "klik" det på plads.

FAQ

PROBLEM	LØSNING
Støvsugeren starter ikke.	<ul style="list-style-type: none">• Sørg for, at ledningen (14) er forbundet til stikkontakten.• Sørg for, at "ON/OFF"-knappen er blevet trykket ind (Figur F1).
Støvsugeren går i stå under brug og starter ikke igen.	<ul style="list-style-type: none">• Støvsugeren er udstyret med en motoroverophedningsbeskyttelse, som slukker støvsugeren, hvis den bliver overophedet (grundet stop i indsugningssystemet). Er denne beskyttelse blevet aktiveret, tages ledningen (14) ud af stikkontakten. Lad apparatet køle af. Fjern eventuelle genstande fra indsugningen, før støvsugeren tændes på ny.
Støvsugerens sugekapacitet er reduceret.	<ul style="list-style-type: none">• Forøg sugeeffekten ved at dreje knappen (7) til max.• Støvbeholderen (16E) er fyldt, tøm beholderen.• Filtrene er tilstoppede, rengør eller udskift dem.
Støvindsamlingssystemet lukkes ikke korrekt.	<ul style="list-style-type: none">• Hvis HEPA-filteret (16D) ikke er isat, kan støvindsamlingssystemet (16) ikke lukkes ordentligt. Sørg for, at HEPA-filteret (16D) er på plads og er monteret korrekt.

Støvsugeren afgiver en lugt de første gange, den anvendes.	• Lugten er uskadelig og forsvinder gankse hurtigt. Luft ud, hvis det er nødvendigt.
Børsten på mundstykket kommer for tæt på gulvet under støvsugningen.	• Reducér sugekraften via "power" (7) eller via den manuelle kontrol af luftgennemstrømningen (2).

DK

Opbevaring, Service og garanti

Det fleksible rør (5) kan fjernes fra produktet, før det opbevares. Tryk på låseknapperne (6) på det fleksible rør (5) for at løsne det fra produktet. Det fleksible rør (5) med kombinationsmundstykket kan opbevares ved fastgørelse på støvsugeren via beslagene (12, 17) (Figur F2, F3).

Service og garanti:

Champion giver en fabriksgaranti på 2 år fra købsdatoen. Garantien dækker ikke skader, som er opstået ved transport/levering, en forkert installation, uautoriseret reparation, en dårlig eller manglende vedligeholdelse samt en forkert brug, der afviger fra vejledningen i denne manual. Reparationer skal altid udføres af et autoriseret serviceværksted. Kontakt forhandleren for at få yderligere hjælp.

Champion fralægger sig ethvert ansvar for eventuelle skader, der måtte opstå direkte eller indirekte på mennesker, dyr eller ejendom som følge af en forkert anvendelse af produktet i henhold til anvisningerne i denne manual.

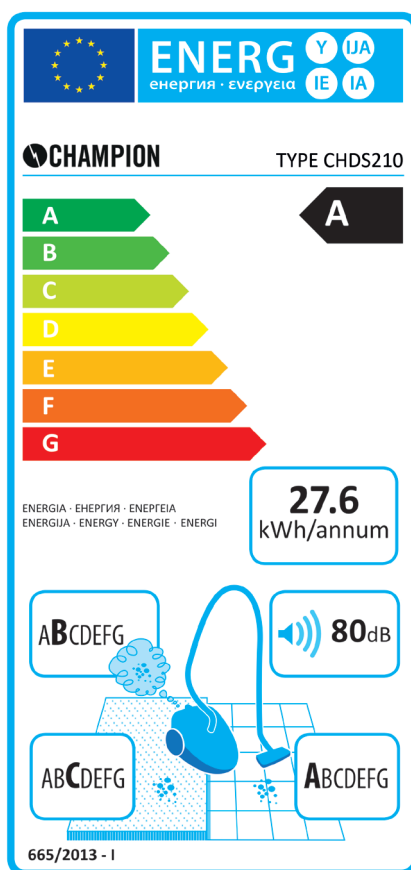

CHAMPION

Champion®
Makadamgatan 14 | 254 64 Helsingborg | Sweden
info@championnordic.se

Designed in Sweden | Assembled in China



Kjære kunde, vi hos Champion takker deg for å du har kjøpt denne nye støvsugeren, CHDS210. Vi er overbeviste om at du vil sette pris på kvaliteten og påliteligheten til dette produktet som er designet og laget med kundens tilfredshet i sentrum.

Instruksjoner og advarsler for sikker bruk

Denne bruksanvisningen skal leses nøye innen produktet tas i bruk, og fremfor alt det som handler om sikkerhet. Ta vare på denne bruksanvisningen og den illustrerte guiden for fremtidig bruk. Dersom du selger, låner ut eller gir bort dette produktet til noen andre skal alltid dokumentasjonen følge med produktet. **MERK:** Dersom du opplever at noen deler eller kapitler i denne bruksanvisningen er vanskelige å forstå, eller om du føler deg usikker på noe, bør du kontakte Champion før bruk. Kontaktopplysningene finner du til sist i denne bruksanvisningen.

- Du bør verifisere identiteten til produktet med hjelp av den illustrerte guiden når du har pakket det opp samt kontrollere produktets stand. Ved oppdagelse av eventuelle transportskader skal forhandler omgående kontaktes.
- La ikke barn leke med forpakkingsmaterialet! Hold plastposen på sikker avstand fra barn for å unngå risiko for kvelning.
- Kontroller at den tekniske informasjonen (13) for støvsugeren tilsvarer spesifikasjonene til stikkkontakten før du kobler til produktet. Den tekniske informasjonen for produktet finner du på undersiden av det underste lokket.
- Dette produktet må kun brukes til sitt tiltenkte formål, dvs. som støvsuger for husholdningsbruk. All annen bruk anses som uaktsom og kan medføre risiko for skader.
- Dette produktet er ikke beregnet for personer (inklusive barn) med nedsatt fysisk, sensorisk eller mental evne, eller ved manglende kunnskap om hvordan produktet fungerer. Dette gjelder så lenge de ikke er under tilsyn eller instrueres av en person som kan stå til ansvar for deres sikkerhet ved bruk.
- Sørg for at barn ikke leker med produktet.
- Ikke bruk støvsugeren til å suge opp aske, væske, skarpe og harde gjenstander som glass og sement.
- Bruk ALDRI støvsugeren uten at støvbeholderen og filteret er installert
- Ikke bruk støvsugeren med våte hender.
- Dra ikke i selve ledningen når du skal koble ut produktet fra stikkkontakten, dra i støpselet.
- Ikke utsett produktet for fuktighet eller andre værforhold som regn eller solskinn.
- Koble alltid produktet fra stikkkontakten før du utfører noen form for vedlikehold.
- Slå av produktet dersom det ikke fungerer korrekt. Prøv ikke å reparere det selv. Kontakt forhandler eller autorisert serviceverksted for videre instruksjoner.
- Dersom strømledningen er skadet skal den repareres av autorisert serviceverksted for å unngå risiko for skader.
- Ikke dra eller løft produktet etter strømledningen.
- Senk ALDRI produktet ned i vann eller annen væske.
- Rett aldri innsuget direkte mot en person.
- Bruk alltid produktet med motorfilter for å forhindre at motoren og støvsugeren skades.
- Strømledningen skal alltid være fullt dratt ut under bruk for å forhindre overoppheting.

Montering

- Koble det fleksible røret (5) til innsuget (11) ved å snurre basen til låsknappene "klikker" seg inn i riktig posisjon (6) (FIG: B1).
- Koble håndtaket (1) på det fleksible røret (3).
- Juster lengden på teleskoprøret ved å skru justeringsknappen (3A) i pilens retning, forleng eller forkort det. (FIG C1)
- Velg mellom kombinasjonsmunnstykket (4) eller tilbehøret (21) for å tilpasse støvsugeren på best mulig måte til underlaget. Koble til valgt tilbehør til teleskoprøret (3).

Beskrivelse av produktet og tilbehør

1: Håndtak	2: Kontroll for luftgjennomstrømning	3: Teleskoprør
3A: Knapp for justering av teleskoprør	3B: Justerbart teleskoprør	4: Kombinert munnstykke for gulv/teppe
4A: Switch for stilling av munnstykket	5: Fleksibelt rør	6: Låsknapper fleksibelt rør
7: Bryter for power (min-maks)	8: ON/OFF-knapp	9: "Dust Collection Release"-knapp
10: Bærehåndtak	11: Innsug	12: Feste for vertikal parkeringsposisjon
13: Teknisk informasjon	14: Strømledning	15: Knapp for automatisk spole for ledningen
16: System for innsamling av støv	16A: Øvre lokk	16B: Åpningsknapp for øvre lokk
16C: Sikkerhetssperre	16D: HEPA-filter	16E: Støvbeholdere
17. Feste for vertikal parkeringsposisjon	18: Utblåsningsfilter	19: Filterholder
20: "Release/unlock"-knapp for filterholder	21: Tilbehør	21A: Vinklet munnstykke

Tilbehør

Kombinert munnstykke for gulv/teppe (4)

Juster munnstykket etter underlaget med hjelp av switchen (4A) (FIG D1).

Juster til symbol:  for harde gulv
og symbolet:  for tepper.

Vinklet munnstykke (21A):

For rengjøring av hjørner og vinkler, f.eks. ved panelovner og andre steder/vinkler som er vanskelige å komme til.

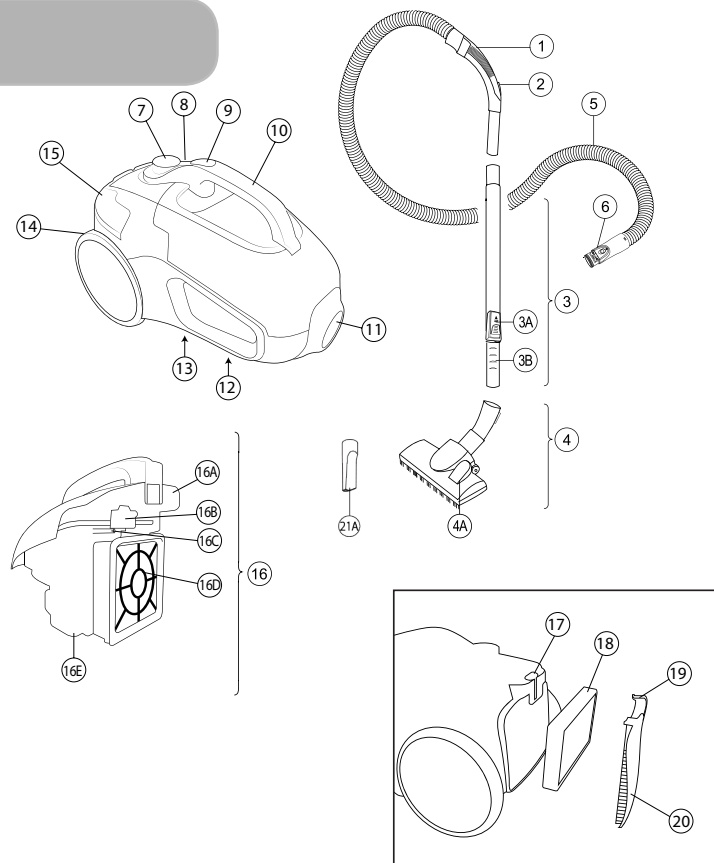

NO

Bruk

Dra strømledningen (14) fullt ut til den gule markeringen, og sett støpselet inn i stikkkontakten. Om den røde markeringen vises på ledningen har du dratt den for langt ut.

MERK: Tilbehøret kan både kobles på teleskoprøret (3) eller direkte på håndtaket (1). Ikke trekk ut ledningen lengre enn til den røde markeringen! Bruk av støvsugeren når ledningen ikke er dratt ut t.o.m. den gule markeringen involverer en risiko for overoppheting.

MERK: De første gangene som produktet brukes kan det avgi en viss lukt. Denne lukten er ufarlig og forsvinner raskt etter lufting.

- Trykk på "ON/OFF"-knappen (8) for å starte støvsugeren (FIG F1). Juster sugekraften med hjelp av bryteren for Power (7). Minimum: For tynt og ømfintlig stoff, f.eks. gardiner. Middels: For møbler, f.eks. sofaer og lenestoler samt tepper. Maksimum: For gulv med en jevn overflate. Sugekraften kan også justeres med hjelp av kontrollen for luftgjennomstrømningen (2) på håndtaket (1). Lukket: Øker sugekraften. Åpen: Minsker sugekraften.
- Slå av støvsugeren med "ON/OFF"-knappen (8) og dra ut støpselet (14) fra stikkkontakten.
- Trykk på knappen for den automatiske spolen (15) for å trekke inn ledningen. Hold i kontakten underveis for å unngå skader.

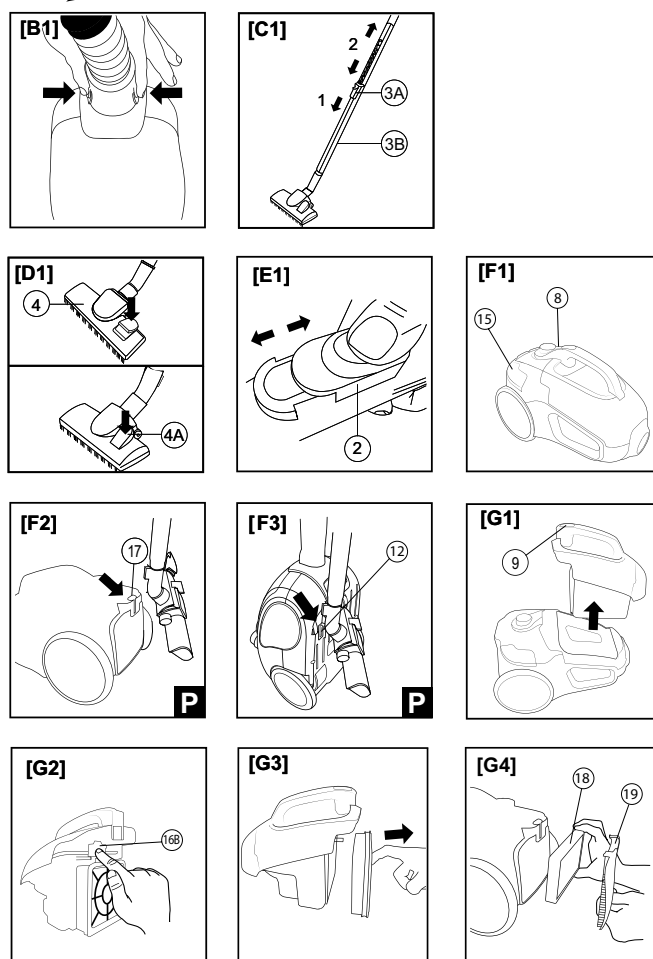

Vedlikehold

- Rengjør produktet ved behov med en fuktig klut.
- Rengjøring av kombinasjonsmunnstykket (4): Med motoren på, gni børsten med hånden for å fjerne støv osv.
- Rengjøring av støvinnsamlingssystemet (16): Følg instruksjonene nedenfor med hjelp av den illustrerte guiden (FIG A)
 1. Trykk på låsknappen for det fleksible røret (6) for å koble det fra produktet.
 2. Trykk på låsknappen for støvinnsamlingssystemet (9) for å frigjøre det (16) fra produktet (FIG G1)
 3. Trykk på knappen for åpning/lukking (16B) på det øvre lokket (16A) (FIG G2)
 4. Tøm beholderen.
 5. Sett tilbake det øvre lokket (16A) og pass på at det er korrekt installert.
 6. Sett tilbake støvinnsamlingssystemet (16) i støvsugeren.

ADVARSEL: Støvsugeren har en motortermostat for å forhindre overoppheting pga. stopp i innsuget. Trykk på "ON/OFF"-knappen (8) dersom dette aktiveres for å slå støvsugeren av og la den kjøle helt i et par timer. Undersøk om innsuget er tett og iverksett tiltak før du slår den på igjen.

ADVARSEL: Slå av støvsugeren og koble den ut fra stikkontakten før du åpner den. Sørg for at alle rengjorte deler er helt tørre før de installeres og produktet brukes.

Rengjøring av produktet

ADVARSEL: Ikke bruk løsningsmiddel eller andre slipemiddel. Disse kan skade overflaten på produktet.

ADVARSEL: Tøm støvbeholderen (16E) og rengjør HEPA-filteret (16D) etter hver bruk.

Rengjøring og bytte av HEPA-filter (16D)

1. Trykk på "release"-knappen for støvinnsamlingssystemet (9) for å frigjøre det (16) fra produktet (FIG G1).
2. Fjern HEPA-filteret (16D) fra støvinnsamlingssystemet (16) (FIG G3).
3. Fjern støvet forsiktig dersom HEPA-filteret er støvete og unngå å skade filteret. Erstatt filteret med et nytt dersom det er svært skittent.
4. Sett tilbake HEPA-filteret (16D) på støvinnsamlingssystemet (16) ved å trykke på rammen til den fikseres på plass med sikkerhetssperren (16C).
5. Sett tilbake støvinnsamlingssystemet (16) i støvsugeren, og sørg for at posisjonen er riktig ved å "klikke" det på plass.

Rengjøring og bytte av utblåsningsfilter (16)

1. Trykk på "Release/lås"-knappen på filterholderen for utblåsningsfilteret (20) og fjern filteret (19).
2. Ta ut filteret (16) (FIG G4).
3. Fjern støvet forsiktig dersom utblåsningsfilteret er støvete og unngå å skade filteret. Erstatt filteret med et nytt dersom det er svært skittent.
4. Sett tilbake filteret (18) i produktet (FIG G4).
5. Sett tilbake filterholderen (19) og "klikk" det på plass.

FAQ

PROBLEM	LØSNING
Produktet starter ikke.	<ul style="list-style-type: none">• Se til at strømledningen (14) er koblet til stikkontakten.• Se til at "ON/OFF"-knappen er nedtrykt (FIG F1).
Produktet slår seg av under bruk og starter ikke igjen.	<ul style="list-style-type: none">• Støvsugeren er utrustet med en motoroveropphetingsbeskyttelse som slår den av dersom den skulle overopphetes, (forårsaket pga. stopp i innsugssystemet). Dersom denne aktiveres, koble ut strømledningen (14) fra stikkontakten og la støvsugeren kjøle seg helt ned. Fjern en eventuell årsak til at det ble tett før du slår på produktet igjen.
Støvsugerens sugeevne er forverret.	<ul style="list-style-type: none">• Øk sugekraften ved å vri bryteren (7) til maksimum.• Støvbeholderen (16E) er full, tøm beholderen.• Filtrene er tette, rengjør eller bytt dem ut.
Støvinnsamlingssystemet lukkes ikke korrekt.	<ul style="list-style-type: none">• Ved mangel på HEPA-filter (16D) kan ikke støvinnsamlingssystemet (16) helt lukkes. Se til at HEPA-filteret (16D) er på plass og korrekt installert.

Støvsugeren avgir en lukt de første gangene den brukes.	• Lukten er harmløs og forsvinner fort, ventiler rommet ved behov.
Børsten på munnstykket kommer for nære gulvet under bruk.	• Lukten er harmløs og forsvinner fort, ventiler rommet ved behov.
Børsten på munnstykket kommer for nære gulvet under bruk.	• Minsk sugekraften med bryteren for "power" (7) eller via den manuelle kontrollen av luftgjennomstrømning (2).

NO

Oppbevaring, Service og garanti

Det fleksible røret (5) kan fjernes fra produktet før det oppbevares. Trykk på låsknappene (6) på det fleksible røret (5) for å fjerne det fra produktet. Det fleksible røret (5) med kombinasjonsmunnstykket kan oppbevares ved å feste dem på støvsugeren via festene (12, 17) (FIG F2, FIG F3).

Service og garanti

Champion gir en fabrikkgaranti på 2 år fra innkjøpsdato. Garantien dekker ikke skader forårsaket fra transport/levering, feilinstallering, reparasjoner av ikke-autorisert serviceverksted, dårlig eller manglende vedlikehold eller feilaktig bruk som avviker fra informasjonen i denne bruksanvisningen. Reparasjoner skal utføres av autorisert serviceverksted, kontakt forhandler for hjelp.

Champion fraskriver seg alt ansvar for eventuelle skader som direkte eller indirekte kan oppstå på mennesker, dyr eller eiendom som er forårsaket av feil bruk av produktet hvor instruksjonene i denne bruksanvisningen ikke er fulgt.

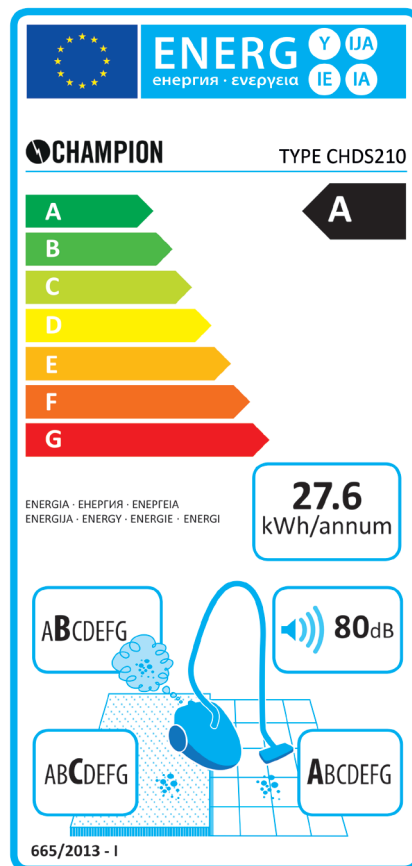

CHAMPION

Champion ©
Makadamgatan 14 | 254 64 Helsingborg | Sweden
info@championnordic.se

Designed in Sweden | Assembled in China



Hyvä asiakas, me Championilla kiitämme sinua tämän uuden pölynimurin CHDS210 ostamisesta. Olemme vakuuttuneita siitä, että tulet arvostamaan tämän tuotteen laatua ja luotettavuutta. Tämän tuotteen suunnittelussa ja valmistuksessa on keskitytty asiakastyytyvyyteen.

Turvalliseen käyttöön opastavat ohjeet ja varoitukset

Ennen tämän tuotteen käyttöönottoa, tulee nämä käyttöohjeet lukea huolellisesti ja ennen kaikkea kaikki se, mikä koskee turvallisuusvaroituksia. Säilytä nämä käyttöohjeet ja kuvaopas tulevaa käyttöä varten. Jos myyt, lainaat tai lahjoitat tämän tuotteen jollekin toiselle, tulee tämän käyttöohjeen aina seurata tuotteen mukana. HUOMAA: Jos havaitset, että tietyt osat tai kappaleet tässä käyttöohjeessa ovat vaikeita ymmärtää, tai jos tunnet itsesi epävarmaksi jonkin asian suhteen, sinun tulee ottaa yhteyttä Championiin ennen tuotteen käyttämistä. Yhteystiedot löydät tämän käyttöohjeen lopusta.

- Kun olet purkanut tuotteen pakkauksestaan, varmista, että tuote on oikea kuvallisen oppaan avulla ja tarkista tuotteen kunto. Havaitessasi mahdollisia kuljetusvaurioita ota välittömästi yhteys jälleenmyyjään.
- Älä anna lasten leikkiä pakkausmateriaalilla! Pidä muovipussi turvallisen välimatkan päässä lapsista tukehtumisvaaran välttämiseksi.
- Ennen kuin kytket virran tuotteeseen, tarkista, että pölynimurin tekniset tiedot (13) vastaavat pistorasian tietoja. Tuotteen tekniset tiedot löydät alemman kannen alapuolelta.
- Tätä tuotetta saa käyttää ainoastaan sille tarkoitettuun tarkoitukseen, toisin sanoen pölynimurina kotikäytössä. Kaikki muu käyttö katsotaan varomattomuudeksi ja voi aiheuttaa vahinkoja.
- Tätä tuotetta eivät saa käyttää henkilöt (lapset mukaan luettuina), joilla on heikentynyt aisteihin liittyvä, henkinen tai fyysinen kyky, jos he eivät ole saaneet riittäviä ohjeita tai jos heitä ei valvo henkilö, joka vastaa heidän turvallisuudestaan tuotteen käytön aikana.
- Varmista, että lapset eivät leiki tuotteella.
- Älä käytä pölynimuria tuhkan, nesteiden, terävien ja kovien esineiden, kuten lasinpalat, tai sementin imuroimiseen.
- Älä KOSKAAN käytä pölynimuria ilman, että siihen on asennettu pölysäiliö ja suodatin
- Älä käytä pölynimuria märin käsin.
- Älä vedä johdosta, kun irrotat tuotteen pistorasiasta, vedä pistokkeesta.
- Älä altista tuotetta kosteudelle tai muille sääolosuhteille, kuten sade tai auringonpaiste.
- Irrota aina tuote pistorasiasta ennen kuin suoritat mitään huoltotoimenpiteitä.
- Jos tuote ei toimi kunnolla, sammuta se äläkä yritä itse korjata sitä. Ota yhteyttä jälleenmyyjään tai valtuutettuun huoltoliikkeeseen lisäohjeiden saamiseksi.
- Jos sähköjohto on vaurioitunut, täytyy se korjata valtuutetussa huoltoliikkeessä vahinkojen välttämiseksi.
- Älä vedä tai nosta tuotetta sähköjohdosta.
- Älä KOSKAAN upota tuotetta veteen tai muuhun nesteeseen.
- Älä koskaan suuntaa imuletkeä suoraan ketään henkilöä kohden.
- Käytä tuotetta aina moottorisuodatin asennettuna välttääksesi moottorin ja pölynimurin vahingoittumista.
- Sähköjohto tulee aina olla kokonaan uloskelattuna käytön aikana ylikuumenemisen estämiseksi.

Kokoonpano

- Kiinnitä joustava letku (5) imuaukkoon (11) kiertämällä lukitusnappuloiden pohjaa, kunnes lukitusnappulat "loksahtavat" oikeaan asentoon (6) (KUVA: B1).
- Kiinnitä kahva (1) joustavaan letkuun (3).
- Säädä teleskooppisen putken pituus kääntämällä "säätö"-painiketta (3A) nuolen suuntaan, pidennä tai lyhennä sitä. (KUVA C1)
Valitse lattiasuutin (4) tarvikkeet (21) mukauttaaksesi pölynimurin imuroitavaan pintaan. Kiinnitä valitsemasi tarvike teleskooppiseen putkeen (3).

Parts

1: Kahva
3A: Painike teleskooppisen putken säätämiseen
4A: Suuttimen vaihtokytkin
7: Power-säädin (min-max)
10: Kantokahva
13: Tekniset tiedot
16: Pölynkeräysjärjestelmä
16C: Turvallisuuslukitus
17: Kiinnike pystysuoraan seisonta-asentoon
20: "Release/unlock"-painike suodatinritilälle

2: Ilmavirran säätö
3B: Säädettävä teleskooppinen putki
5: Joustava letku
8: ON/OFF-painike
11: Imuaukko
14: Sähköjohto
16A: Yläkansi
16D: HEPA-suodatin
18: Poistosuodatin
21: Tarvikkeet

3: Teleskooppinen putki
4: Yhdistetty suutin lattialle/matolle
6: Lukituspainikkeet, joustava letku
9: "Dust Collection Release"-painike
12: Kiinnike pystysuoraan seisonta-asentoon
15: Automaattisen johtokelan painike
16B: Yläkannen avauspainike
16E: Pölysäiliö
19: Suodatinritilä
21A: Kulmasuutin

Tarvikkeet

Yhdistetty suutin lattialle/matolle (4).

Säädä suutin alustan mukaan kytkimellä (4A) (KUVA D1).

Säädä symboliin:  kovalle lattiolle
ja symboliin:  matoille.

Kulmasuutin (21A):

Nurkkien ja kulmien imuroimiseen, kuten esimerkiksi lämpöpatterit ja muut vaikeapääsyiset paikat.

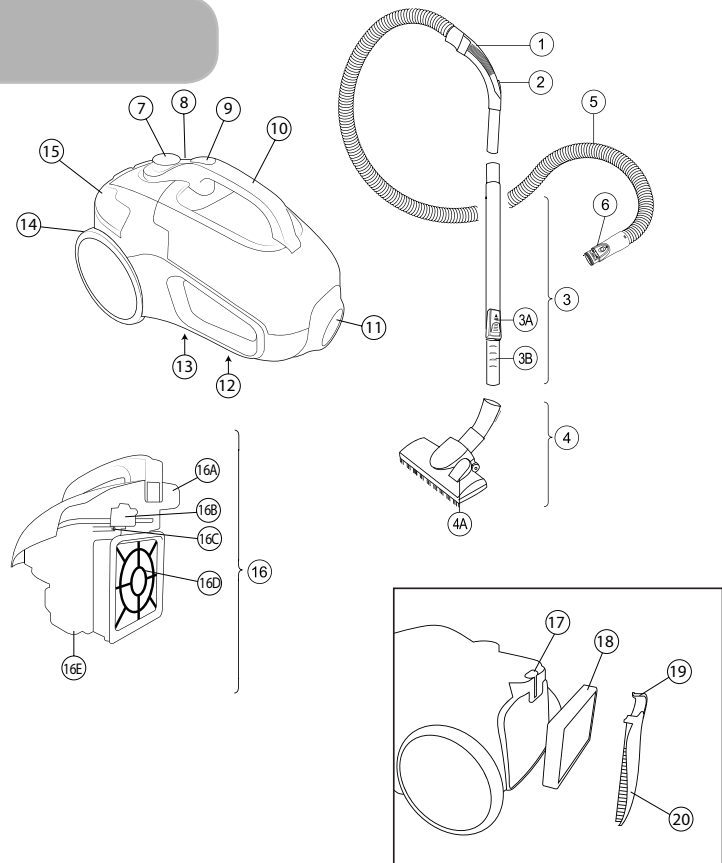

Käyttö

Vedä ulos sähköjohto (14) kokonaan esiin, keltaiseen merkkiin asti, ja liitä pistoke pistorasiaan. Jos johdon punainen merkki on näkyvässä, olet vetänyt johtoa liian pitkälle.

HUOMIO! Tarvikkeet voidaan kiinnittää sekä teleskooppiseen putkeen (3) tai suoraan kahvaan (1). Älä vedä johtoa pidemmälle kuin keltaiseen merkkiin! Jos käytät pölynimuria, kun johto ei ole vedetty ulos keltaiseen merkkiin asti, voi se johtaa ylikuumentumisaan.

HUOMIO! Ensimmäisiä kertoja tuotetta käytettäessä saattaa siitä lähteä tietty tuoksu. Tämä tuoksu on vaaraton ja häviää nopeasti tuulettamalla.

- Paina "ON/OFF"-painiketta (8) käynnistääksesi pölynimurin (KUVA F1) Säädä imuteho Power-säätimen avulla (7).
Minimitaso: ohuille ja aroille kankaalle, esimerkiksi verhoille.
Keskitaso: Huonekaluille, esimerkiksi sohville, nojatuoleille ja matoille. Maksimitaso: Tasapintaisille lattiolle. Imutehoa voidaan myös säätää ilmavirtauksen säätimellä (2) kahvassa (1). Suljettu: lisää imutehoa. Auki: Vähentää imutehoa.
- Sammuta pölynimuri "ON/OFF"-painikkeella (8) ja irrota sähköjohto (14) pistorasiasta.
- Paina automaattisen kaapelikelan painiketta (15) kelataksesi johdon imurin sisään. Pidä kiinni pistokkeesta vahinkojen välttämiseksi.

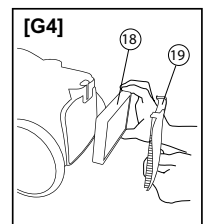
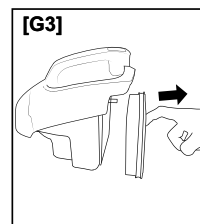
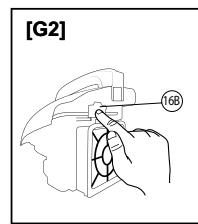
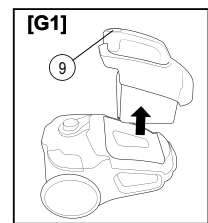
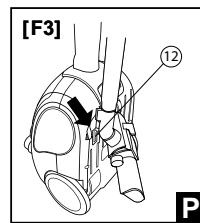
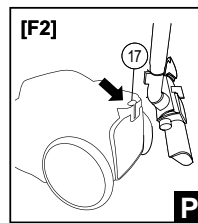
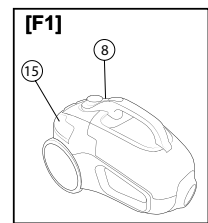
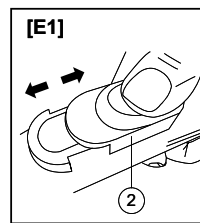
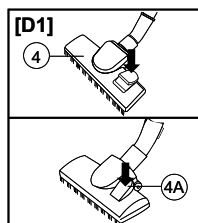
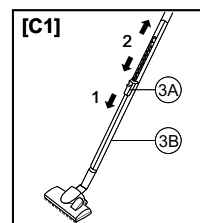
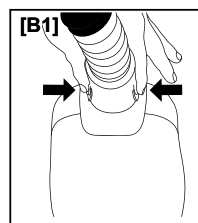

Huolto

- Puhdista tuote tarvittaessa kostealla rievulla.
- Puhdista lattiasuutin (4): Hankaa harjaa kädellä moottorin käydessä poistaaksesi pölyn jne.
- Pölynkeräysjärjestelmän puhdistus (16): Seuraa alla olevia ohjeita kuvallisen oppaan avulla (KUVA A)
- 1. Paina lukituspainiketta joustavalle letkulle (6) irrottaaksesi sen tuotteesta.
- 2. Paina lukituspainiketta pölynkeräysjärjestelmälle (9) irrottaaksesi sen (16) tuotteesta (KUVA G1)
- 3. Paina painiketta avaa/sulje (16B) yläkannessa (16A) (KUVA G2)
- 4. Tyhjennä säiliö.
- 5. Laita takaisin yläkansi (16A) ja varmista, että se on kunnolla paikallaan.
- 6. Laita takaisin pölynkeräysjärjestelmä (16) pölynimuriin.

VAROITUS: Pölynimurissa on moottoritermostaatti imuaukon tukoksesta johtuvan ylikuumenemisen estämiseksi. Jos se aktivoituu, paina "ON/OFF"-painiketta (8) sammuttaaksesi pölynimurin, ja anna sen jäähtyä kokonaan parin tunnin ajan. Tutki, onko imuaukko tukossa ja poista tukos ennen kuin käynnistät laitteen uudelleen.

VAROITUS: Sammuta pölynimuri ja irrota pistoke pistorasiasta ennen kuin avaat sen. Varmista, että kaikki puhdistetut osat ovat aivan kuivia ennen kuin asetat ne takaisin paikoilleen ja käytät tuotetta.

Tuotteen puhdistaminen

VAROITUS: Älä käytä liuottimia tai hankausaineita, sillä ne saattavat vahingoittaa tuotteen pintaa.

VAROITUS: Tyhjennä pölysäiliö (16E) ja puhdista HEPA-suodatin (16D) jokaisen käytön jälkeen.

HEPA-suodattimen (16D) puhdistus ja vaihto

1. Paina "release"-painiketta pölynkeräysjärjestelmälle (9) irrottaaksesi sen (16) tuotteesta (KUVA G1).
2. Irrota HEPA-suodatin (16D) pölynkeräysjärjestelmästä (16) (KUVA G3).
3. Jos HEPA-suodatin on pölyinen, poista pöly varoen ja vältä vahingoittamasta suodatinta. Jos suodatin on erittäin likainen, vaihda se uuteen.
4. Laita HEPA-suodatin (16D) takaisin pölynkeräysjärjestelmään (16) painamalla kehystä, kunnes se asettuu paikalleen varmuussalvalla (16C).
5. Laita pölynkeräysjärjestelmä (16) takaisin pölynimuriin, varmista sen asema "loksauttamalla" se paikalleen.

Poistoilmansuodattimen (16) puhdistus ja vaihto

1. Paina "Release/lukitus"-painiketta poistoilmansuodattimen (20) ritilässä ja irrota ritilä (19).
2. Irrota suodatin (16) (KUVA G4).
3. Jos poistoilmansuodatin on pölyinen, poista pöly varoen ja vältä vahingoittamasta suodatinta. Jos suodatin on erittäin likainen, vaihda se uuteen.
4. Laita suodatin (18) takaisin tuotteeseen (KUVA G4).
5. Laita suodatinritilä (19) takaisin ja "loksauta" se paikalleen.

FAQ

Before you contact our services center, please check the following points:

ONGELMA	RATKAISU
Laite ei käynnisty.	<ul style="list-style-type: none">• Varmista, että sähköjohto (14) on kytketty pistorasiaan.• Varmista, että "ON/OFF"-painike on painettu alas (KUVA F1).
Laite sammuu käytön aikana eikä käynnisty uudelleen.	<ul style="list-style-type: none">• Pölynimuri on varustettu moottorinylikuumenemissuojalla, joka sammuttaa laitteen, jos se ylikuumenee. (Mikä johtuu tukoksesta imujärjestelmässä). Jos tämä aktivoituu, irrota sähköjohto (14) pistorasiasta ja anna pölynimurin jäähtyä kokonaan. Poista mahdollinen tukos ennen laitteen uudelleen käynnistämistä.
Pölynimurin imukyky on heikentynyt.	<ul style="list-style-type: none">• Nosta imutehoa kiertämällä säädin (7) maksimiin.• Pölysäiliö (16E) on täysi, tyhjennä säiliö.• Suodattimet ovat tukossa, puhdista tai vaihda ne.
Pölynkeräysjärjestelmä ei sulkeudu kunnolla.	<ul style="list-style-type: none">• HEPA-suodattimen (16D) puuttuessa ei pölynkeräysjärjestelmää (16) voida sulkea kunnolla. Varmista, että HEPA-suodatin (16D) on paikallaan ja oikein asennettu.

Pölynimurista lähtee tuoksu ensimmäisillä käyttökerroilla	• Tuoksu on vaaraton ja häviää nopeasti, tuuleta huone tarvittaessa.
Suuttimen harjakset tulevat liian lähelle lattiaa käytettäessä.	• Vähennä imutehoa säätimellä "power" (7) tai manuaalisella ilmavirran säätimellä (2).

Varastointi, Huolto ja takuu

Joustava letku (5) voidaan irrottaa laitteesta ennen kuin se varastoidaan. Paina lukituspainikkeita (6) joustavassa letkussa (5) irrottaaksesi sen laitteesta. Joustava letku (5) lattiasuuttimella voidaan säilyttää kiinnittämällä ne pölynimuriin kiinnikkeillä (12, 17) (KUVA F2, KUVA F3)

Huolto ja takuu

Champion antaa 2 vuoden tehdastakuun ostopäivästä lähtien. Takuu ei kata vahinkoja, jotka johtuvat kuljetuksesta/toimituksesta, väärästä kokoamisesta, korjauksista, jotka on tehnyt muu kuin valtuutettu huoltoliike, huono tai tekemättä jätetty huolto tai vääränlainen käyttö, joka poikkeaa tämän käyttöoppaan tiedoista. Korjaukset tulee tehdä valtuutetussa huoltoliikkeessä, ota yhteyttä jälleenmyyjään avun saamiseksi.

Champion ei ole vastuussa mahdollisista vahingoista, joita saattaa syntyä suoraan tai välillisesti ihmisille, eläimille tai omaisuudella, jos ne johtuvat tuotteen vääränlaisesta käytöstä, jolloin tämän oppaan ohjeita ei ole noudatettu.

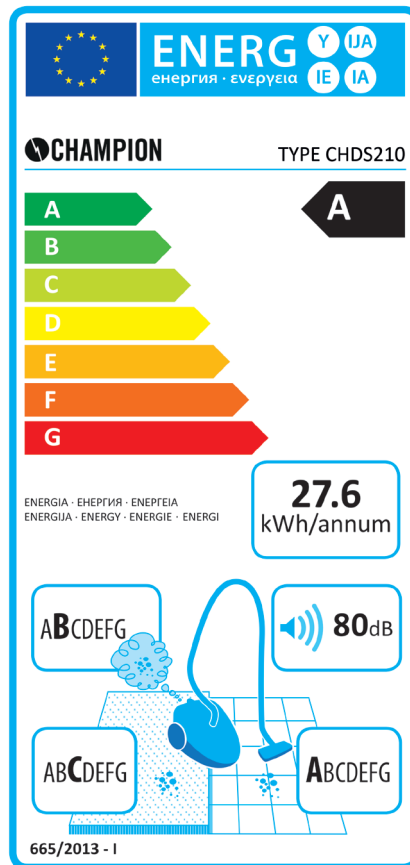

CHAMPION

Champion ©
Makadamgatan 14 | 254 64 Helsingborg | Sweden
info@championnordic.se

Designed in Sweden | Assembled in China

